

GRÖNE

2504-231150 GIDV 1100 RL

2504-240720 GIDV 720 RL

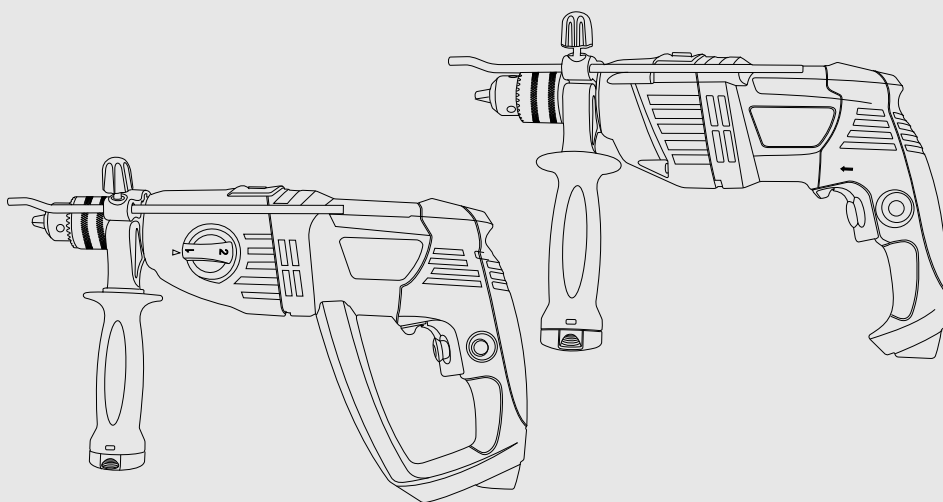

CE

- PL** Instrukcja obsługi dla wiertarek udarowych Gröne
- EN** Gröne Hammer Drill User Manual
- UA** Інструкція з експлуатації ударного дрилу Gröne
- BY** Инструкция по эксплуатации перфоратора Gröne
- RO** Manual cu instrucțiuni de utilizare pentru Masină de găurit prin impact
- BG** Инструкция за експлоатация Ударна бормашина Gröne
- LV** Gröne urbjašinas/perforatora lietotāja rokasgrāmata
- SRB** Gröne Vibraciona bušilica – Uputstvo za upotrebu
- EST** Gröne lööktrelli kasutusjuhend
- LT** „Gröne“ smūginio gręžtuvo naudotojo instrukcija
- RU** Инструкция по эксплуатации перфоратора Gröne

DEKLARACJA ZGODNOŚCI:

Oświadczamy z pełną odpowiedzialnością, że produkty opisane w niniejszej instrukcji i oznaczone numerem katalogowym oraz typem, a których dane techniczne znajdują się w rozdziale „Dane techniczne” odpowiadają wymaganiom następujących dyrektyw: 2004/108/UE, 2006/95/UE, 2006/42/UE, 2011/65/UE oraz z następującymi normami zharmonizowanymi:

PN-EN 62841-1
PN-EN 60745-2-3
PN-EN 614-1+A1
PN-EN 953+A1
PN-EN ISO 12100
PN-EN 61310-3
PN-EN 1037+A1
PN-EN 61000-6-1
PN-EN 61000-6-3
PN-EN 55014-1
PN-EN 55014-2

Użycie zgodnie z przeznaczeniem

Urządzenie przeznaczone jest do wiercenia udarowego w materiałach budowlanych a także wiercenia w metalu, drewnie, tworzywach sztucznych i materiałach ceramicznych.

DEFINICJE UŻYTYCH W INSTRUKCJI PIKTOGRAMÓW:



Koniecznie przeczytaj!



Używać środków
ochrony oczu!



Stosować ochronniki słuchu!



Należy przestrzegać
wskazówek oznaczonych
w tekście tym symbolem!



Składować oddzielnie
i utylizować wg. wskazań
zgodnych z normami
ochrony środowiska!

OPIS KOMPONENTÓW MASZYNY:

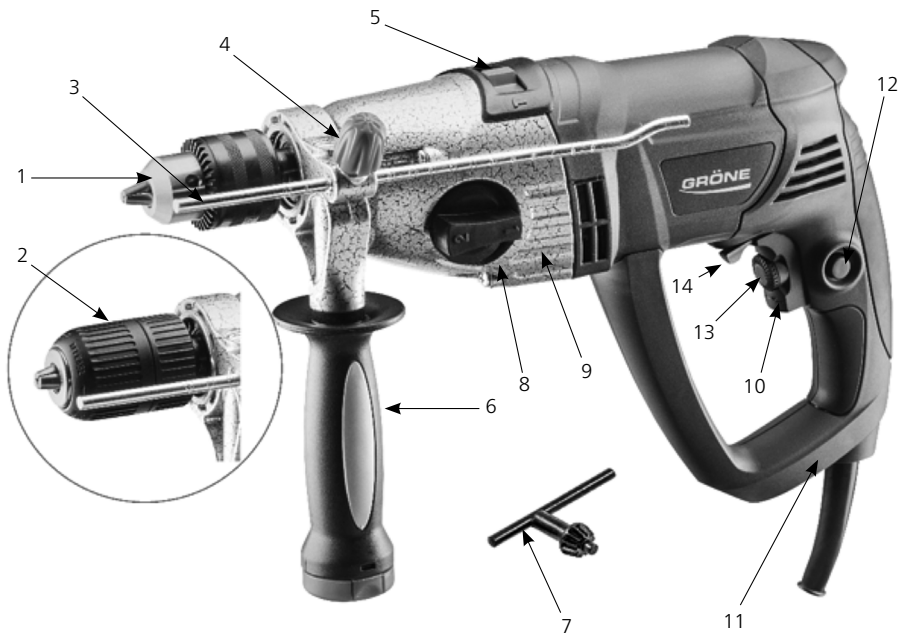

1. Zębaty uchwyt wiertarski do GIDV 1100RL
2. Samozaciskowy uchwyt wiertarski do GIDV 720 RL
3. Ogranicznik głębokości wiercenia
4. Pokrętko regulacji i zabezpieczenia ogranicznika głębokości wiercenia
5. Przełącznik trybu pracy
6. Rękojeść pomocnicza boczna
7. Klucz do zębatego uchwytu wiertarskiego
8. Pokrętko zmiany biegu (tylko GIDV 1100RL)
9. Metalowa obudowa przekładni
10. Wyłącznik główny
11. Uchwyt główny
12. Blokada włącznika do pracy ciągłej
13. Pokrętko regulacji prędkości obrotowej
14. Przełącznik lewo/prawo

WSKAZÓWKI BEZPIECZEŃSTWA:



Ogólne wskazówki bezpieczeństwa dla elektronarzędzi

Należy przeczytać wszystkie wskazówki i przepisy. Błędy w przestrzeganiu poniższych wskazówek mogą spowodować porażenie prądem, pożar i/lub ciężkie obrażenia ciała. Należy starannie przechowywać wszystkie przepisy i wskazówki bezpieczeństwa dla dalszego zastosowania. Użyte w poniższym tekście pojęcie „elektonarzędzie” odnosi się do elektronarzędzi zasilanych energią elektryczną z sieci (z przewodem zasilającym) i do elektronarzędzi zasilanych akumulatorami (bez przewodu zasilającego).

1. Bezpieczeństwo miejsca pracy

- a. Stanowisko pracy należy utrzymywać w czystości i dobrze oświetlone. Nieporządek w miejscu pracy lub nieoświetlona przestrzeń robocza mogą być przyczyną wypadków.
- b. Nie należy pracować tym elektronarzędziem w otoczeniu zagrożonym wybuchem, w którym znajdują się np. łatwo palne ciecze, gazy lub pyły. Podczas pracy elektronarzędziem wytwarzają się iskry, które mogą spowodować zapłon.
- c. Podczas użytkowania urządzenia zwrócić uwagę na to, aby dzieci i inne osoby postronne znajdowały się w bezpiecznej odległości. Odwrócenie uwagi może spowodować utratę kontroli nad narzędziem.

2. Bezpieczeństwo elektryczne

- a. Wtyczka elektronarzędzia musi pasować do gniazda. Nie wolno zmieniać wtyczki w jakikolwiek sposób. Nie wolno używać wtyków adapterowych w przypadku elektronarzędzi z uzziemieniem ochronnym. Niezmienione wtyczki i pasujące gniazda zmniejszają ryzyko porażenia prądem.
- b. Należy unikać kontaktu z uziemionymi powierzchniami jak rury, grzejniki, piece i lodówki. Ryzyko porażenia prądem jest większe, gdy ciało użytkownika jest uziemione.
- c. Urządzenie należy zabezpieczyć przed deszczem i wilgocią. Przedostanie się wody do elektronarzędzia podwyższa ryzyko porażenia prądem.
- d. Nigdy nie należy używać przewodu do innych czynności. Nigdy nie należy nosić elektronarzędzia, trzymając je za przewód, ani używać przewodu do zawieszenia urządzenia; nie wolno też wyciągać wtyczki z gniazdka pociągając za przewód. Przewód należy chronić przed wysokimi temperaturami, należy go trzymać z dala od oleju, ostrych krawędzi lub ruchomych części urządzenia. Uszkodzone lub splątane przewody zwiększają ryzyko porażenia prądem.
- e. W przypadku pracy elektronarzędziem pod gołym niebem, należy używać przewodu przedłużającego, dostosowanego również do zastosowań zewnętrznych. Użycie właściwego przedłużacza (dostosowanego do pracy na zewnątrz) zmniejsza ryzyko porażenia prądem.
- f. Jeżeli nie da się uniknąć zastosowania elektronarzędzia w wilgotnym otoczeniu, należy użyć wyłącznika ochronnego różnicowo-prądowego. Zastosowanie wyłącznika ochronnego różnicowo-prądowego zmniejsza ryzyko porażenia prądem.

3. Bezpieczeństwo osób

- a. Podczas pracy z elektronarzędziem należy zachować ostrożność, każdą czynność wykonywać uważnie i z rozwagą. Nie należy używać elektronarzędzia, gdy jest się zmęczonym lub będąc pod wpływem narkotyków, alkoholu lub lekarstw. Moment nieuwagi przy użyciu elektronarzędzia może stać się przyczyną poważnych urazów ciała.
- b. Należy nosić osobiste wyposażenie ochronne i zawsze okulary ochronne. Noszenie osobistego wyposażenia ochronnego – maski przeciwpyłowej, obuwia z podeszwami przeciwpoślizgowymi, kasku ochronnego lub środków ochrony słuchu (w zależności od rodzaju i zastosowania elektronarzędzia) – zmniejsza ryzyko obrażeń ciała.
- c. Należy unikać niezamierzonego uruchomienia narzędzia. Przed włożeniem wtyczki do gniazdka i/lub podłączeniem do akumulatora, a także przed podniesieniem lub przeniesieniem elektronarzędzia, należy upewnić się, że elektronarzędzie jest wyłączone. Trzymanie palca na

wyłączniku podczas przenoszenia elektronarzędzia lub podłączenie do prądu włączonego narzędzia, może stać się przyczyną wypadków.

- d. Przed włączeniem elektronarzędzia, należy usunąć narzędzia nastawcze lub klucze. Narzędzie lub klucz, znajdujący się w ruchomych częściach urządzenia mogą doprowadzić do obrażeń ciała.
- e. Należy unikać nienaturalnych pozycji przy pracy. Należy dbać o stabilną pozycję przy pracy i zachowanie równowagi. W ten sposób możliwa będzie lepsza kontrola elektronarzędzia w nieprzewidzianych sytuacjach.
- f. Należy nosić odpowiednie ubranie. Nie należy nosić luźnego ubrania ani biżuterii. Włosy, ubranie i rękawice należy trzymać z daleka od ruchomych części. Luźne ubranie, biżuteria lub długie włosy mogą zostać wciągnięte przez ruchome części.
- g. Jeżeli istnieje możliwość zamontowania urządzeń odsysających i wychwytyjących pył, należy upewnić się, że są one podłączone i będą prawidłowo użyte. Użycie urządzenia odsysającego pył może zmniejszyć zagrożenie pyłami.

4. Prawidłowa obsługa i eksploatacja elektronarzędzi

- a. Nie należy przeciążać urządzenia. Do pracy używać należy elektronarzędzia, które są do tego przewidziane. Odpowiednio dobranym elektronarzędziem pracuje się w danym zakresie wydajności lepiej i bezpieczniej.
- b. Nie należy używać elektronarzędzia, którego włącznik/wyłącznik jest uszkodzony. Elektronarzędzie, którego nie można włączyć lub wyłączyć jest niebezpieczne i musi zostać naprawione.
- c. Przed regulacją urządzenia, wymianą osprzętu lub po zaprzestaniu pracy narzędziem, należy wyciągnąć wtyczkę z gniazda i/lub usunąć akumulator. Ten środek ostrożności zapobiega niezamierzonemu włączeniu się elektronarzędzia.
- d. Nieużywane elektronarzędzia należy przechowywać w miejscu niedostępnym dla dzieci. Nie należy udostępniać narzędzia osobom, które go nie znają lub nie przeczytały niniejszych przepisów. Używane przez niedoświadczonych osoby elektronarzędzia są niebezpieczne.
- e. Konieczna jest należyta konserwacja elektronarzędzia. Należy kontrolować, czy ruchome części urządzenia działają bez zarzutu i nie są zablokowane, czy części nie są pęknięte lub uszkodzone w taki sposób, który miałby wpływ na prawidłowe działanie elektronarzędzia. Uszkodzone części należy przed użyciem urządzenia oddać do naprawy. Wiele wypadków spowodowanych jest przez niewłaściwą konserwację elektronarzędzi.
- f. Należy stale dbać o ostrość i czystość narzędzi tnących. O wiele rzadziej dochodzi do zakleszczenia się narzędzia tnącego, jeżeli jest ono starannie utrzymane. Zadbane narzędzia łatwiej się też prowadzi.
- g. Elektronarzędzia, osprzęt, narzędzia pomocnicze itd. należy używać zgodnie z niniejszymi zaleceniami. Uwzględnić należy przy tym warunki i rodzaj wykonywanej pracy. Niezgodne z przeznaczeniem użycie elektronarzędzia może doprowadzić do niebezpiecznych sytuacji.

5. Serwis

- a. Naprawę elektronarzędzia należy zlecić jedynie wykwalifikowanemu fachowcowi i przy użyciu oryginalnych części zamiennych. To gwarantuje, że bezpieczeństwo urządzenia zostanie zachowane.

Wskazówki bezpieczeństwa przy pracy wiertarką udarową



Przed przystąpieniem do pracy z urządzeniem należy przeczytać instrukcje obsługi. Instrukcję należy zachować. Nie należy używać maszyny przed lekturą instrukcji zwłaszcza w zakresie ustawień, usterek i sposobu ich usuwania.

Nie należy używać wiertarki w pobliżu substancji łatwopalnych (rozpuszczalniki, benzyna, inne lotne substancje łatwopalne). Silnik maszyny wytwarza iskry co może doprowadzić do wybuchu lub zapłonu.

Urządzenie nie nadaje się do pracy w atmosferze wybuchowej.

Przed wykonaniem wszelkich robót konserwacyjnych lub serwisowych należy zadbać o to, aby urządzenie było odłączone od źródła zasilania.

Maszynę zawsze trzymać obiema rękami za wskazane przez producenta uchwyty robocze (6) i (11).

 Unikać niezamierzonego uruchomienia. Urządzenie zawsze odłączać od sieci gdy nie pracuje. Zwrócić szczególną uwagę na przestawienie włącznika w pozycję „wylącz”. Podłączenie urządzenia do sieci z wyłącznikiem w pozycji włącz może skutkować niezamierzonym uruchomieniem maszyny co stwarza zagrożenie bezpieczeństwa.

Odrzut i odpowiednie wskazówki bezpieczeństwa

- Odrzut jest nagłą reakcją elektronarzędzia na zablokowanie lub zawadzenie obracającego się narzędzia. Zaczeplenie się lub zablokowanie przewodzi do nagłego zatrzymania się obracającego się narzędzia roboczego. Niekontrolowane elektronarzędzie zostanie przez to szarpnięte w kierunku przeciwnym do kierunku obrotu narzędzia roboczego. Gdy, np. wiertło zatnie się lub zakleszczy w obrabianym przedmiocie, zanurzona w materiale część, może się zablokować i spowodować jego wypadnięcie lub odrzut. Odrzut jest następstwem niewłaściwego lub błędnego użycia elektronarzędzia. Można go uniknąć przez zachowanie opisanych poniżej odpowiednich środków ostrożności.
- **Elektonarzędzie należy mocno trzymać, a ciało i ręce ustawić w pozycji, umożliwiającej złagodzenie odrzutu. Jeżeli w skład wyposażenia standardowego wchodzi uchwyt dodatkowy, należy go zawsze używać, żeby mieć jak największą kontrolę nad siłami odrzutu lub momentem odwodzącym podczas rozruchu.** Osoba obsługująca urządzenie może opanować szarpnięcia i zjawisko odrzutu poprzez zachowanie odpowiednich środków ostrożności.
- **Nie należy nigdy trzymać rąk w pobliżu obracających się narzędzi roboczych.** Narzędzie robocze może wskutek odrzutu zranić rękę.
- **Należy trzymać się z dala od strefy zasięgu, w której porusza się elektronarzędzie podczas odrzutu.** Na skutek odrzutu, elektronarzędzie przemieszcza się w kierunku przeciwnym do ruchu ściernicy w miejscu zablokowania.



Podczas pracy stosuj okulary ochronne!

 **Podczas prac wiertarskich można natrafić na elementy sieci: elektrycznej, hydraulicznej czy gazowej, które znajdują się w ścianach. Może to stwarzać szczególne niebezpieczeństwo dla życia lub zdrowia.** Przed przystąpieniem do pracy należy obszar pracy przebadać np. za pomocą wykrywacza metali.

 Mniejsze obrabiane elementy czy przedmioty przed wykonaniem pracy należy zabezpieczyć tak aby nie poruszały się i nie mogły spowodować zakleszczenia się narzędzia roboczego lub wprost nie uszkodziły ciała operatora.

 Urządzenie nie nadaje się do gwintowania i wykorzystania jako mieszadło ani do wkręcania śrub.

INFORMACJA NA TEMAT HAŁASU I WIBRACJI:

Wartości pomiarowe hałasu określono zgodnie z normą EN 60745. Określony wg skali A poziom hałasu emitowanego przez urządzenie może przekraczać poziom ciśnienia akustycznego 82 dB(A).



Podczas pracy stosuj okulary ochronne!

Należy zwrócić szczególną uwagę na zastosowanie środków ochrony słuchu zwłaszcza podczas pracy w trybie udarowym!

	Jednostka	2504-231150 GIDV 1100 RL	2504-240720 GIDV 720 RL
Wartość emisji drgań ah	m/s ²	>10	>10
Niepewność pomiaru K	m/s ²	1,5	

Podany w niniejszej instrukcji poziom drgań pomierzony został zgodnie z określoną przez normę EN 60745 procedurą pomiarową i może zostać użyty do porównywania elektronarzędzi. Można go też użyć do wstępnej oceny ekspozycji na drgania. Podany poziom drgań jest reprezentatywny dla podstawowych zastosowań elektronarzędzia.

Jeżeli elektronarzędzie użyte zostanie do innych zastosowań lub z innymi narzędziami roboczymi, a także jeśli nie będzie wystarczająco konserwowane, poziom drgań może odbiegać od podanego. Podane powyżej przyczyny mogą spowodować podwyższenie ekspozycji na drgania podczas całego czasu pracy. Aby dokładnie ocenić ekspozycję na drgania, trzeba wziąć pod uwagę także okresy, gdy urządzenie jest wyłączone, lub gdy jest wprawdzie włączone, ale nie jest używane do pracy. W ten sposób łączna (obliczana na pełny wymiar czasu pracy) ekspozycja na drgania może okazać się znacznie niższa.

Należy wprowadzić dodatkowe środki bezpieczeństwa, mające na celu ochronę operatora przed skutkami ekspozycji na drgania, np.: konserwacja elektronarzędzia i narzędzi roboczych, zabezpieczenie odpowiedniej temperatury rąk, ustalenie kolejności operacji roboczych.

PRZYGOTOWANIE DO PRACY:



Sprawdź czy wyłącznik znajduje się w pozycji „wyłączony” (6). Jeżeli wtyczka pozostaje w gniazdku, a wyłącznik pozostaje w pozycji włączenia maszyna załączy się co stanowi poważne zagrożenie bezpieczeństwa.



Jeżeli miejsce pracy jest oddalone na tyle od źródła prądu, że konieczne staje się zastosowanie przedłużacza, należy dopilnować aby zastosowane zostały przewody o minimalnym przekroju żyły 1,5mm. Zastosowanie mniejszego przewodu może spowodować spadek mocy maszyny i jego przegrzanie a w konsekwencji zapłon.

Podłączaj maszynę do sieci elektrycznej chronionej bezpiecznikiem różnicowo-prądowym RCD.

Montaż i demontaż narzędzia roboczego

Aby zamontować na maszynie narzędzie robocze należy wykonać następujące czynności:

1. Upewnij się, że narzędzie jest odłączone od źródła zasilania
2. Sprawdź czy uchwyt roboczy (1) lub (2) narzędzia jest w dobrym stanie: jest czysty i nasmarowany. Jeżeli nie jest oczyść go i nasmaruj (w tym celu można wykorzystać np. smar maszynowy)
3. W przypadku uchwytu (1) rozewrzyj szczęki uchwytu w razie konieczności posługując się kluczem (7).
4. W przypadku uchwytu (2) rozewrzyj szczęki korzystając z pierścieni otwierających / zamykających będących konstrukcyjnymi elementami uchwytu.
5. Wsuń narzędzie robocze w uchwyt i zamocuj je poprzez zwarcie szczęk (dokręcając kluczem lub pierścieniami).
6. Aby zdemontować narzędzie robocze powtórz czynności z pkt. 3-5 i wyjmij narzędzie robocze z uchwytu.

Wybór trybu pracy

Urządzenie pozwala na wybór trybu pracy pomiędzy wierceniem z udarem mechanicznym i wierceniem bezударowym. Aby nastawić pożądany tryb pracy należy:

1. Odłączyć narzędzie od źródła zasilania
2. Przetawić przełącznik (5) w pozycję oznaczoną symbolem młotka dla wiercenia z udarem lub symbolem wiertła dla wiercenia bez udaru.

Regulacja głębokości wiercenia

Narzędzie wyposażone jest w ogranicznik głębokości (3) wiercenia w postaci pręta zamocowanego na rękojeści pomocniczej (6). Ogranicznik można wsuwać i wysuwać ustawiając w ten sposób maksymalną możliwą głębokość, na którą wiertło zagłębi się w materiale. Aby ustawić głębokość wiercenia należy:

1. Poluzować pokrętko (4)
2. Wsunąć lub wsunąć ogranicznik (3) na pożądaną długość
3. Dokręcić pokrętko (4).

Regulacja położenia uchwytu pomocniczego

Urządzenie posiada regulowaną rękojeść pomocniczą (6), którą można ustawiać w dowolnym położeniu dookoła kołnierza oporowego maszyny. Aby to zrobić należy:

1. Złapać za uchwyt i spróbować go odkręcić
2. Uchwyt powinien zacząć się obracać poluzowując mocowanie do kołnierza oporowego
3. Ustawić uchwyt w żądanej pozycji
4. Dokręcić uchwyt mocno, blokując go w wybranym położeniu.

Zmiana biegów (tylko GIDV 1100 RL)

Wiertarka GIDV 1100 RL jest urządzeniem wyposażonym w przekładnię zmiany biegów. Biegi charakteryzują się różną wartością obrotów na minutę oraz momentu obrotowego. Na biegu pierwszym wrzeczono kręci się wolniej z większą siłą, na biegu drugim obrotu wzrastają a siła obrotów spada. Aby wybrać bieg należy:

1. Wyłączyć maszynę
2. Przetawić pokrętko zmiany biegów (8) w pozycję I lub II wg. potrzeby

Regulacja obrotów i zmiana kierunku obrotów narzędzia roboczego

Urządzenie umożliwia regulację liczby obrotów wrzeczona na minutę oraz zmianę kierunku obrotu narzędzia roboczego. Zarówno regulator (13) jak i dźwignia zmiany kierunku obrotów (14) znajdują się w bezpośredniej bliskości włącznika głównego (10). Aby wyregulować obroty należy pokręcić regulacji (13) ustawić żądaną wartość prędkości. Aby zmienić kierunek obrotów wystarczy przestawić dźwignię (14) w lewo lub prawo od osi maszyny.

URUCHOMIENIE URZĄDZENIA:

 Należy zwrócić szczególną uwagę na napięcie sieci do jakiej podłączane jest urządzenie. Napięcie i częstotliwość źródła prądu musi zgadzać się z parametrami podanymi na tabliczce znamionowej. Elektronarzędzie do pracy w systemie 230V może pracować z siecią o napięciu 220V.

 W przypadku przyłączania elektronarzędzia do przenośnych źródeł prądu (generatorów) może dojść do spadków wydajności pracy, jeżeli źródło prądowe nie dysponuje wystarczającym zapasem mocy.

Aby uruchomić urządzenie należy:

1. Wcisnąć przycisk włącznika (10)
2. Urządzenie można zablokować do pracy ciągłej przyciskając przycisk (12) po włączeniu (10)
3. Aby zwolnić blokadę do pracy ciągłej należy docisnąć (10) i zwolnić.

CZYSZCZENIE I KONSERWACJA:

 Przed rozpoczęciem jakichkolwiek czynności konserwacyjnych należy bezwzględnie wyciągnąć przewód zasilania z gniazdka!

 Wszelkie czynności konserwacyjne lub naprawy, wymagające otwarcia obudowy silnika, mogą być wykonywane tylko i wyłącznie przez centralny serwis gwarancyjny lub autoryzowane centrum serwisowe.

 Należy dbać o to, aby urządzenie, a zwłaszcza uchwyty, były suche i czyste. Nie mogą być zanieczyszczone smarem ani olejem. Szczeliny wentylacyjne należy kontrolować pod kątem drożności.



 Zewnętrzne powierzchnie obudowy regularnie przecierać lekko zwilżoną ściereczką. Do czyszczenia nie używać żadnych urządzeń rozpylających ani bieżącej wody.

 Regularnie przedmuchiwać wszystkie elementy maszyny, zarówno zewnętrzne jak i wewnętrzne, strumieniem sprężonego powietrza.

 Regularnie sprawdzać wszystkie zewnętrzne elementy urządzenia i kontrolować, czy wszystkie przełączniki działają prawidłowo.

 Nie eksploatować urządzenia, gdy jakaś jego część jest uszkodzona lub przełącznik nie działa prawidłowo.

DANE TECHNICZNE:

	Jednostka	2504-231150 GIDV 1100 RL	2504-240720 GIDV 720 RL
Moc znamionowa	W	1100	720
Parametry napięcia znamionowego		230V / 50HZ	230V / 50HZ
Maksymalna prędkość obrotowa na biegu jałowym	min ⁻¹	2900	2700
Zakres regulacji prędkości obrotowej na I biegu	min ⁻¹	0-1000	0-2700
Zakres regulacji prędkości obrotowej na II biegu	min ⁻¹	0-2900	-
Maksymalna częstotliwość uderzeń	1/s	46400	43000
Średnica chwytu uchwyty wiertarskiego	mm	1,5-13	1,5-13
Ciężar maszyny	kg	4,28	3,0
Maksymalna średnica wiercenia w betonie	mm	20	16
Maksymalna średnica wiercenia w drewnie	mm	30	25
Maksymalna średnica wiercenia w stali	mm	13	10
Klasa ochrony przeciwporażeniowej			

NAPRAWA:

Wszelkie naprawy elektronarzędzi mogą być dokonywane wyłącznie przez fachowca! Naprawy w zakresie gwarancji należy zlecać tylko i wyłącznie w autoryzowanym punkcie handlowym producenta lub bezpośrednio.

W przypadku uszkodzenia przewodu zasilającego należy bezwzględnie wymienić go na odpowiedni nowy przewód. Wszelka ingerencja w urządzenie może się odbywać jedynie w serwisie gwarancyjnym Gröne.

W sprawie naprawy elektronarzędzia należy się zwrócić do:

KAEM Sp. z o.o. Sp. k.
ul. Rzemieślnicza 14, 62-081 Baranowo k. Poznania
serwis@kaem.pl
tel.: +48 61 816 30 00
fax: +48 61 816 30 50

Lista części zamiennych oraz schematy techniczne dostępne są na żądanie klienta przesłane pocztą elektroniczną lub faksem pod wskazane powyżej adresy i numery fax.

OCHRONA ŚRODOWISKA:

Pył powstający podczas szlifowania może zawierać substancje szkodliwe - poddać odpowiedniej utylizacji. Należy przestrzegać krajowych przepisów dotyczących usuwania i recyklingu zużytych urządzeń, opakowań i akcesoriów.



Dotyczy tylko państw UE: nie wolno wyrzucać elektronarzędzi wraz z odpadami komunalnymi! Zgodnie z dyrektywą europejską 2002/96/WE o zużytych urządzeniach elektrycznych i elektronicznych oraz jej implementacji w prawodawstwie krajowym zużyte elektronarzędzia muszą być zbierane osobno i poddawane odzyskowi surowców wtórnych zgodnie z przepisami ochrony środowiska.

WYŁĄCZENIE Z ODPOWIEDZIALNOŚCI:

Firma KAEM Sp. z o.o. Sp. k. Nie odpowiada za wszelkie szkody i stracone zyski spowodowane przerwą w działalności gospodarczej zakładu, której przyczyną był nasz wyrób lub brak możliwości jego zastosowania.

Firma KAEM Sp. z o.o. Sp. k. jak również jej przedstawiciele nie mogą odpowiadać za szkody spowodowane niewłaściwym użyciem urządzenia lub powstałe w wyniku jego użycia w powiązaniu z wyrobami innych producentów.

DECLARATION OF CONFORMITY:

We hereby declare under our sole responsibility that the products described in the following manual and marked with the part number and type, which technical data are in the "Technical Data chapter meet the requirements of the following directives: 2004/108/UE, 2006/95/UE, 2006/42/UE, 2011/65/UE and with the following harmonised standards:

PN-EN 62841-1
 PN-EN 60745-2-3
 PN-EN 614-1+A1
 PN-EN 953+A1
 PN-EN ISO 12100
 PN-EN 61310-3
 PN-EN 1037+A1
 PN-EN 61000-6-1
 PN-EN 61000-6-3
 PN-EN 55014-1
 PN-EN 55014-2



Intended use

The device is intended for hammering of building materials, as well as for drilling in metal, wood, plastic and ceramics.

DEFINITIONS OF PICTOGRAMS USED IN THE MANUAL:



Please read the instructions carefully before using the power tool!



Wear eye protection!



Wear ear protection!



Follow the instructions marked with this symbol!



Waste electrical products should not be disposed of with household waste. Please dispose of this product in compliance with environmental standards!

FUNCTIONAL DESCRIPTION:

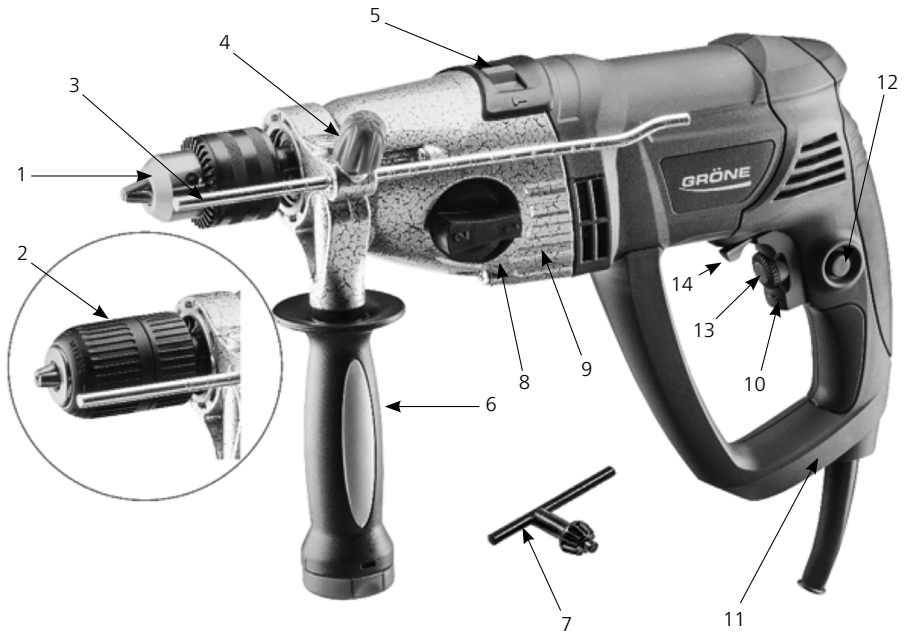

1. Tooth Anchor Chuck for GIDV 1100RL
2. Automatic Clamping Chuck for GIDV 720 RL
3. Depth Gauge Rod
4. Adjustment Knob and Depth Gauge Rod Lock
5. Hammer/Drill Switch
6. Side Handle
7. Anchor Chuck Key
8. Gear Knob (only GIDV 1100RL)
9. Metal gear housing
10. Main ON/OFF Switch
11. Main Handle
12. Lock Button
13. Rotary Speed Control
14. Left/Right Rotation Reversing Switch

SAFETY NOTICE:



General safety instructions for all power tools

You should read all the instructions and safety provisions. Errors in observation of the following provisions may result in electric shock, fire and/or severe injuries. Keep all the instructions and provisions safe for future reference. The term "power tool" in the following document refers to both power tools powered with electricity from the mains power source (with the power cord) and the battery-powered tools (without the power cord).

1. Workplace safety

- a. Keep your workplace clean and well-lit. An untidy or not sufficiently lit working space can lead to accidents.
- b. Do not use the power tool in potentially explosive environments, at locations which highly flammable liquids, gases or dusts are stored. Power tools create sparks which may cause ignition.
- c. Make sure that children and uninvolved persons are away from the work area. Distractions can lead to loss of control of the tool.

2. Electrical safety

- a. The plug of the power tool must fit in the socket. Do not alter the plug in any way. Do not use adapter plugs while using power tools with protective earthing (PE). Unaltered plugs and matching sockets reduce the risk of electric shock.
- b. Avoid body contact with earthed or grounded surfaces such as pipes, radiators, ranges and refrigerators. There is an increased risk of electric shock if your body is earthed or grounded.
- c. Do not expose this tool to rain or moisture. Any ingress of water increases the risk of electric shock.
- d. Never use the cord for unintended purposes. Do not carry the power tool by holding the cord, nor use it as a suspension. Do not remove the plug by pulling the cord. Keep the cord away from high temperatures, oil, sharp edges or moving parts of the tool. Damaged or tangled cords increase the risk of electric shock.
- e. In case of outdoor use of the power tool, use an extension cable for outdoor use. The use of a proper extension cable (for outdoor use) reduces the risk of electric shock.
- f. If the use of power tool in humid environment cannot be avoided, use an earth-leakage circuit breaker. The use of an earth-leakage circuit breaker reduces the risk of electric shock.

3. Individual safety

- a. The power tool must be used with caution, each action should be carried out carefully and with consideration. Do not use the power tool when tired or under the influence of alcohol, drugs or medication. A distraction can lead to severe injuries.
- b. Always wear personal protective equipment and protective glasses. The use of personal protective equipment – a dust mask, anti-slip footwear, safety helmet and hearing protectors (depending on the type and application of the power tool) – reduces the risk of injuries.
- c. Avoid unintentional startups of the tool. Make sure that the tool is switched off before plugging the cord in the socket and/or plugging it to the battery, as well as before lifting and moving the power tool. Holding a finger on the power switch during the handling or connecting to the power source can lead to accidents.
- d. Remove any adjusting key or wrench before turning the power tool on. Adjusting keys or wrenches in the moving parts of the tool can lead to injuries.
- e. Avoid unnatural positions while working. Make sure that you keep your balance and your position is stable. It will enable you to have better control over the power tool in unexpected situations.

- f. Wear appropriate clothes. Do not wear loose clothes or jewellery. Keep your hair, clothes and gloves away from the moving parts. Hair, clothes and gloves can be caught in the moving parts.
- g. If it is possible to mount dust extraction and collection devices, make sure that they are plugged in and will be properly used. Using a dust extraction device can reduce dust-related hazards.

4. Proper power tool use and care

- a. Do not overload the tool. Use the power tools with their intended purpose. Working with a properly selected power tool makes the work easier and more effective.
- b. Do not use a power tool with a broken on/off switch. A power tool which cannot be turned on or off is dangerous and needs repairment.
- c. Make sure you unplug the cord from the power source before making any adjustment, changing accessories or after your work is finished. This safety measure prevents unintentional start-ups of the power tool.
- d. Store the power tools away from the reach of children. Do not allow persons unfamiliar with the tool or the instructions. The power tools used by inexperienced persons are dangerous.
- e. The maintenance of the power tool is necessary. Control if the moving parts of the tool work fine and are not blocked, if they are not broken and damaged in a way that would influence the proper performance of the power tool. Broken tools must be returned for repair before use. Accidents are commonly caused by inappropriate maintenance of the power tools.
- f. Keep cutting tools sharp and clean. Well-maintained tools bind less often and can be controlled more easily.
- g. Use the power tools, accessories, auxiliary tools, etc. according to the instructions. Pay attention to the conditions and the kind of work that you perform. The non-designated use of the power tool can lead to hazardous situations.

5. Service

- a. The repairment of the power tool must be carried out by a qualified repair person using identical replacement parts. This will ensure that the safety of use is kept.

Hammer drill safety rules



Read the manual before using the tool. Keep the manual for future reference. Do not use the tool before reading the manual especially regarding adjustments, defects and their removal.

Do not use the grinder near highly flammable substances (solvents, petrols, other highly flammable substances). The engine creates sparks which can cause explosion or ignition. **The tool is not fitted for use in explosive atmosphere.**

Make sure that the tool is unplugged from the power source before performing any maintenance or repair works.

Always hold the machine in both hands indicated by the manufacturer (6) and (11).



Avoid unintentional startups. Unplug the device from the power source when it is not used. Make sure you toggle the switch to the "OFF" position. Plugging the device to the power source with the switch in "ON" position can lead to unintentional startup of the tool which poses a threat to safety

Recoil and safety notice

- Recoil is a sudden reaction of the power tool to blocking or obstacles met by the rotating tool. The latching or blocking leads to a sudden stop of the rotating working tool. Uncontrolled power tool will be jerk in the direction opposite to the direction of rotation of the working tool. When, for example, drill is jammed with an element, the part immersed in the material part

can be blocked and cause its fall or recoil. Recoil is the result of improper use or misuse of the power tool. It can be avoided by following the described below safety measures.

- **Hold the power tool firmly and keep the body and hands in a position allowing for softening of recoil. If the standard kit includes side handle, always use it to have maximum control over recoil or torque during start-up.** The operator can control the jerks and recoil by following safety measures.
- Keep your hands away from rotating work tools. Working tool can hurt your hand during the recoil.
- **Keep away from the range of motion of power tool during a recoil.** As a result of the recoil, the tool moves in the opposite direction to the grinding wheel at the point of jamming.



Wear eye protection!



During the drilling work you can come across network elements: electrical, hydraulic or gas, which are located in the walls. This may pose a particular danger to life or health. Before starting work, examine the work area, e.g. by using a metal detector.

Smaller elements or objects should be secured before work so that they do not move and cannot cause jamming of working tool or injuries to the operator's body.

The device is not suitable for use for threading, stirring nor screwing.

NOISE AND VIBRATION NOTICE:

The measured values of noise were established according to EN 60745 standard. The level of noise generated by the can exceed the A-weighted sound pressure levels of 82 dB(A).



Wear ear protection!

Pay attention to ear protection especially while working in hammer mode!

	Unit	2504-231150 GIDV 1100 RL	2504-240720 GIDV 720 RL
Vibrations emission value ah	m/s ²	>10	>10
Measurement uncertainty K	m/s ²	1,5	

The vibration level specified in this manual was measured according to the measurement procedure specified by the EN 60745 standard and can be used to compare power tools. It can also be used for the preliminary assessment of exposure to vibration. The level of vibration is representative of the main applications of the tool. If the power tool is used for other purposes or with other work tools and is not sufficiently maintained, vibration level may differ. The above causes may increase vibration exposure during the entire work time. To accurately assess the exposure to vibrations, you should take into

consideration the periods when the device is turned off, or if it is turned on but is not used for work. In this way, the total (calculated per a full-time work) vibration exposure can be much lower.

Additional safety measures should be implemented to protect the operator from the effects against exposure to vibration, e.g.: power tools and work tools maintenance, securing the proper temperature of hands, to determining the order of work operations.

WORK PREPARATION:

 Make sure you toggle the switch to the "OFF" position (6). Plugging the device to the power source with the switch in "ON" position can lead to unintentional startup of the tool which poses a threat to safety.

 If your work area requires use of extension cable, use the cables with contractors of minimum cross-section of 1,5mm. Using smaller cable can result in reduction of machine's capacity and overheating, which can cause ignition.

Plug the machine to the mains protected with residual-current device.

Work tool mounting/dismounting

In order to mount the work tool on the machine:

1. Make sure that the tool is unplugged from the power source
2. Check if the chuck (1) or (2) is well maintained: if it is clean and greased. If not, clean it and grease it (you can use e.g. machine grease)
3. In the case of chuck (1) open the jaws of the chuck using the key (7) if need be.
4. In the case of chuck (2) open the jaws using the opening/closing rings which are the construction elements of the chuck.
5. Slide the work tool into the chuck and mount it by closing the jaws (tighten them with a key or rings).
6. In order to dismount the work tool repeat the steps 3-5 and remove the work tool from the chuck.

Work mode selection

The tool allows for selecting between hammer-drilling and drilling. In order to select a desired work mode:

1. Unplug the tool from the power source
2. Turn the switch (5) to position marked with a hammer for hammer-drilling or with a drill for drilling.

Drilling depth regulation

The tool is provided with a Depth Gauge Rod (3) mounted on the side handle (6). The gauge can be slid in and out to select the maximum depth to be reached by the drill. In order to select the drilling depth:

1. Loosen the knob (4)
2. Slide out or in the gauge rod (3) to reach the desired depth
3. Tighten the knob (4).

Side handle adjustment

The tool is provided with an adjustable side handle (6), which can be adjusted to a random position around the collar of the machine. In order to do that:

1. Grab the handle and try to unscrew it
2. The handle should start turning and loosen the mount with the collar
3. Place in the desired position
4. Tighten the handle hard by locking it in the desired position.

Gear shift (GIDV 1100 RL only)

GIDV 1100 RL hammer-drill is provided with a gear shift. Gears are characterised by different RPM and torque values. On the first gear the spindle rotates slower with higher force. On the second the RPM is higher, and the rotation force is lower. In order to select a gear:

1. Turn off the machine
2. Toggle the gear shift knob (8) into position I or II as needed.

Rotation regulation and reversing of the work tool rotation

The tool enables RPM regulation and reversing of the work tool rotation. Both the control (13) and the switch (14) are close to the main switch (10). To regulate the RPM use the control (13) to set the desired RPM. To reverse the rotation, move the switch (14) to the left or right of the axis of the machine.

TOOL STARTING:



Pay attention to the voltage of the power network to which the tool is plugged. The voltage and frequency of the power source must match the parameters on the identification plate. The power tool designed for 230V system can be connected to the power network operating at 220V.



When using portable power sources (generators) remember that it can result in drops in capacity, if the power reserve of the electrical feed is not sufficient.

To start the tool:

1. Press the ON switch (10)
2. The tool can be locked for continuous use by pressing the lock button (12) after switching on (10).
3. To release the lock, press (10) and release.

CLEANING AND MAINTENANCE:



Unplugging the power cord from the socket is an absolute necessity before the maintenance work is started!





Any maintenance works or repairs requiring removal of the engine housing must be done by the main service provider or by authorised service providers.





Keep the tool and the handles dry and clean. Keep clear of grease and oil. Ventilation slots should not be obscured.



Apply damp cloth to the outer surfaces of the casing. Do not use running water or sprayers.

-  Use compressed air regularly to clean all the elements of the tool for both external and internal parts.
-  Check regularly all the external parts of the tool and control the proper functioning of the switches.
-  Do not use the tool if any of its parts is broken or a switch does not work properly.

TECHNICAL DATA:

	Unit	2504-231150 GIDV 1100 RL	2504-240720 GIDV 720 RL
Rated power	W	1100	720
Rated voltage parameters		230V / 50HZ	230V / 50HZ
Maximum engine idling speed	min ⁻¹	2900	2700
Range of speed control at speed I	min ⁻¹	0-1000	0-2700
Range of speed control at speed II	min ⁻¹	0-2900	-
Maximum BPM	1/s	46400	43000
Chuck diameter	mm	1,5-13	1,5-13
Tool weight	kg	4,28	3,0
Maximum diameter of concret drilling	mm	20	16
Maximum diameter of wood drilling	mm	30	25
Maximum diameter of steel drilling	mm	13	10
IEC protection class			

REPAIRS:

-  Any repairs of power tools can be done by a qualified repair person only! Guarantee repairs should be commissioned to authorised service providers or directly to the manufacturer.

In case of any damages to the power cord, change it for a proper new cord immediately. Any modification to the tool can only be done by the Gröne warranty service.

If there is a need for repair of the power tool, please contact:

KAEM Sp. z o.o. Sp. k.
ul. Rzemieśnicza 14, 62-081 Baranowo k. Poznań
serwis@kaem.pl
tel.: +48 61 816 30 00
fax: +48 61 816 30 50

The list of replacement parts and technical schemes are available at customer's request via e-mail or fax sent at addresses and fax numbers indicated above.

ENVIRONMENTAL PROTECTION:

The dust from sanding can contain harmful substances and should be subject to appropriate recycling. All national and other regulations regarding disposal and recycling of used tools, packaging and accessories must be observed.



UE countries only: do not dispose of the power tools with the household waste! According to European directive 2002/96/WE on used electrical and electronical tools and its implementation in national legislation, used power tools must be collected separately and recycled accordingly to the environmental protection regulations.

DISCLAIMER OF WARRANTIES AND LIMITATION OF LIABILITY:

KAEM Sp. z o.o. Sp. k. is not responsible for any damages nor lost profits caused by interruption of business, which was caused by our product or the inability to use it.

KAEM Sp. z o.o. Sp. k. and its representatives are not responsible for damages caused by unintended use of the tool or as a result of use in conjunction with products of other manufacturers.

ДЕКЛАРАЦІЯ ВІДПОВІДНОСТІ:

Ми з повною відповідальністю заявляємо, що продукти, описані в цьому посібнику та зазначені в каталозі під певним номером та типом, технічні дані яких знаходяться у розділі «Технічні дані», відповідають вимогам наступних директив: 2004/108/UE 2006/95/UE, 2006/42/UE, 2011/65/UE, а також таким уніфікованим нормам:

PN-EN 62841-1
PN-EN 60745-2-3
PN-EN 614-1+A1
PN-EN 953+A1
PN-EN ISO 12100
PN-EN 61310-3
PN-EN 1037+A1
PN-EN 61000-6-1
PN-EN 61000-6-3
PN-EN 55014-1
PN-EN 55014-2

Використання за призначенням

Інструмент призначений для ударного свердління отворів у будівельних матеріалах, а також свердління отворів в деревині, металі, пластику та в керамічних матеріалах.

ПОЗНАЧЕННЯ, ЩО ВИКОРИСТОВУЮТЬСЯ В ІНСТРУКЦІЇ:



Обов'язково прочитайте!



Використовуйте засоби захисту очей!



Використовуйте шумозахисні засоби!



Необхідно звернути увагу на інформацію, позначену цим символом!



Утилізувати з дотриманням стандартів захисту навколишнього середовища!

ОПИС КОМПОНЕНТІВ ІНСТРУМЕНТА:

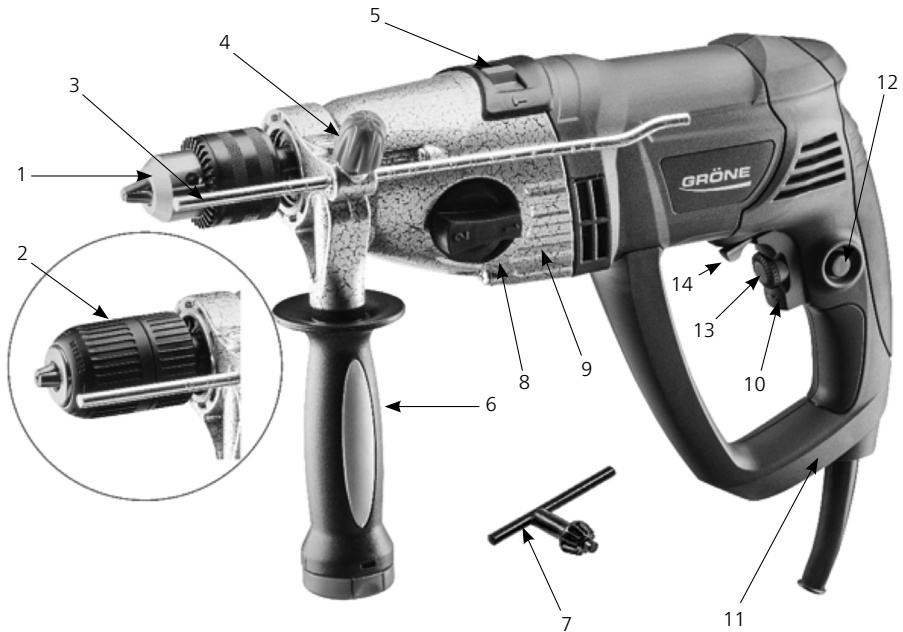

1. Патрон під ключ до дриллю GIDV 1100RL
2. Самозатискний патрон до дриллю GIDV 720 RL
3. Обмежувач глибини свердління
4. Ручка фіксації обмежувача глибини свердління
5. Перемикач режимів роботи
6. Бокова ручка
7. Ключ до патрону
8. Ручка перемикання швидкостей (для GIDV 1100RL)
9. Корпус редуктора
10. Вимикач
11. Основна ручка
12. Кнопка блокування вимикача для безперервної роботи
13. Регулятор швидкості обертання
14. Перемикач напрямку обертання

ЗАХОДИ БЕЗПЕКИ:



Загальні заходи безпеки при роботі з електроінструментом

Уважно прочитайте всі інструкції та правила. Недотримання цих правил може призвести до ураження електричним струмом, пожежі та / або серйозних травм. Зберігайте інструкцію для подальшого використання. Вжите в цьому тексті поняття «електроінструмент» відноситься до електроінструменту з живленням від електромережі (за наявністю мережевого кабелю) і до електроінструменту з живленням від акумуляторної батареї (без мережевого кабелю).

1. Безпека робочого місця

- a. Робоче місце необхідно тримати в чистоті і добре освітленим. Безлад на робочому місці або погане освітлення робочого місця можуть бути причиною нещасних випадків.
- b. Не слід працювати з цим електроінструментом у вибухонебезпечному середовищі, в якому є, наприклад, легкозаймисті рідини, газу або пил. Під час роботи з електроінструментом виникають іскри, які можуть викликати займання.
- c. Під час використання пристрою зверніть увагу на те, щоб діти та інші сторонні особи, знаходилися на безпечній відстані. Миттєва неухважність може призвести до втрати контролю над інструментом.

2. Електробезпека

- a. Вилка електроінструменту повинна відповідати розетці. Не можна будь-яким чином змінювати вилку. Забороняється використовувати роз'єми адаптерів для електроінструментів з захисним заземленням. Оригінальні вилки і відповідні розетки зменшують ризик ураження електричним струмом.
- b. Уникайте контакту з заземленими поверхнями, такими як труби, радіатори, плити й холодильники. Ризик ураження електричним струмом підвищується, якщо Ваше тіло заземлене.
- c. Пристрій необхідно захистити від дощу і вологи. Попадання води в електроінструмент підвищує ризик ураження електричним струмом.
- d. Ніколи не використовуйте кабель для інших цілей. Ніколи не слід носити електроінструмент, тримаючи його за кабель або використовувати кабель для підвішування пристрою; також не можна витягати вилку з розетки, потягнувши за шнур. Кабель слід захистити від дії високих температур, його слід тримати подалі від мастил, гострих країв або рухомих деталей електроінструменту. Пошкоджені або заплутані шнури збільшують ризик ураження електричним струмом.
- e. У випадку роботи з електроінструментом під відкритим небом, слід використовувати подовжувальні кабелі, пристосовані для зовнішнього застосування. Використання правильного подовжувача (пристосованого для роботи на відкритому повітрі), зменшує ризик ураження електричним струмом.
- f. Якщо неможливо уникнути застосування електроінструменту у вологому приміщенні, слід використовувати захисний вимикач при перепаді напруги. Застосування захисного вимикача при перепаді напруги зменшує ризик ураження електричним струмом.

3. Безпека людей

- a. При роботі з електроінструментом, необхідно дотримуватись обережності та виконувати будь-які дії уважно. Не використовуйте електроінструмент, коли Ви відчуваєте втому або перебуваєте під впливом наркотиків, алкоголю або ліків. Момент неухважності при використанні електроінструменту може стати причиною серйозних травм тіла.
- b. Необхідно носити засоби індивідуального захисту і завжди захисні окуляри. Носіння засобів індивідуального захисту – респіраторної маски, взуття з підошвами проти ковзання, захисної каски або засобів захисту органів слуху (у залежності від типу і застосування електроінструменту) – знижує ризик травмування.

- c. Слід уникати випадкового запуску інструменту. Перед тим, як вставити вилку в розетку і/або підключити пристрій до акумулятора, а також під час переміщення електроінструменту, переконайтеся, що електроінструмент вимкнений. Тримання пальця на вимикачі під час перенесення електроінструменту або підключення до джерела електроенергії може стати причиною нещасних випадків.
- d. Перед ввімкненням електроінструменту слід видалити регульовальні інструменти або ключі. Інструмент або ключ, що знаходиться в рухомих частинах електроінструменту, може призвести до травмування тіла.
- e. Слід уникати неприродних поз під час роботи. Слід дбати про стабільне положення під час роботи та утримання рівноваги. Таким чином, можна буде краще контролювати електроінструмент в непередбачених ситуаціях.
- f. Слід носити відповідний одяг. Не носіть просторий одяг або прикраси. Волосся, одяг та рукавички слід тримати подалі від рухомих частин. Вільний одяг, прикраси або довге волосся можуть заплутатися в рухомих частинах.
- g. Якщо існує можливість установки обладнання, що усуває пил, слід переконаватися, що воно підключене і буде використовуватись правильно. Використання пристрою, що всмоктує пил, може знизити ризик уражень, викликаних пилом.

4. Правильне обслуговування та експлуатація електроінструменту

- a. Не перевантажуйте пристрій. Для роботи слід використовувати електроінструменти, які для цього передбачені. Відповідно підібраний електроінструмент працює в певному діапазоні більш ефективно та безпечно.
- b. Не використовуйте електроінструмент, вимикач котрого несправний. Електроінструмент, який не можна ввімкнути або вимкнути, небезпечний і має бути відремонтований.
- c. Перед регулюванням електроінструменту, заміною обладнання чи після припинення роботи з інструментом, необхідно витягти вилку з розетки та/або виїняти акумулятор. Цей запобіжний захід запобігає випадковому вмиканню електроінструменту.
- d. Електроприлади, які не використовуються, слід зберігати у недоступному для дітей місці. Не слід передавати інструмент особам, які не вміють працювати з ним або не прочитали ці положення. Використання інструменту недосвідченими людьми є небезпечним.
- e. Обов'язковим є належне технічне обслуговування електроінструменту. Слід контролювати, щоб рухомі частини електроінструменту працювали належним чином та не були заблоковані, щоб частини не були тріснутими або пошкодженими настільки, щоб це могло вплинути на нормальну роботу електроінструменту. Пошкоджені деталі слід перед використанням інструменту здати в ремонт. Багато нещасних випадків спричинені неправильним технічним обслуговуванням електроінструментів.
- f. Необхідно постійно дбати про гостроту і чистоту ріжучих елементів. Набагато рідше виникає застрягання ріжучого інструменту, якщо він ретельно зберігається. Доглянутими інструментами простіше керувати.
- g. Електроінструмент, допоміжні інструменти і т. д. слід використовувати відповідно до цих рекомендацій. Слід враховувати при цьому умови та вид роботи, що виконується. Несумісне з призначенням використання електроінструменту може призвести до небезпечних ситуацій.

5. Обслуговування

- a. Ремонт електроінструменту слід доручити лише кваліфікованому фахівцю, і необхідно використовувати тільки оригінальні запасні частини. Це гарантує, що безпека пристрою буде збережена.

Інструкції з техніки безпеки при роботі з ударним дрилем



Перед початком експлуатації інструмента, будь ласка, прочитайте інструкцію з експлуатації. Зберігайте цей посібник. Не використовуйте машину, перш ніж прочитати інструкції, особливо з точки зору налаштувань, несправностей і способів їх усунення.

Не використовуйте інструмент в безпосередній близькості від горючих речовин (розчинники, бензин, інші летючі займисті речовини). Привід інструмента виробляє іскри, які можуть призвести до вибуху або пожежі. **Пристрій не підходить для експлуатації у вибухонебезпечному середовищі.**

Перед виконанням будь-яких робіт з технічного обслуговування або ремонту необхідно відключити інструмент від джерела живлення.

Інструмент завжди тримати обома руками за позначені виробником ручки (6) і (11).



Уникайте раптового запуску. Інструмент необхідно завжди відключати від мережі, коли він не працює. Слід звернути особливу увагу на те, щоб вимикач знаходився у вимкненому положенні. Підключити пристрій до мережі з вимикачем в ввімкненому положенні, може призвести до випадкового ввімкнення інструменту, що створює загрозу для безпеки.

Віддача та відповідні застереження щодо техніки безпеки

- Віддача є раптовою реакцією електроінструменту на блокування чи утримання інструмента, що обертається. Зачеплення чи блокування може призвести до раптової зупинки робочого інструмента. Неконтрольований електроінструмент смикнеться у сторону протилежну до напрямку обертів. Коли, наприклад, свердло заклинить у матеріалі, що обробляється, це може призвести до його випадіння чи віддачі. Віддача може бути наслідком неправильного чи помилкового використання електроінструменту. Цього можна уникнути шляхом дотримання описаних нижче заходів безпеки.
- **Електроінструмент слід міцно тримати, а тіло та руки поставити в позицію, що дає можливість пом'якшити віддачу. Якщо в комплект стандартного обладнання входить додатковий тримач, слід його завжди використовувати з метою найбільшого контролю над силами віддачі, чи обертового моменту під час використання.** Оператор може опанувати ривки та віддачу через дотримання належних запобіжних заходів.
- **Ніколи не тримайте руки поблизу робочих інструментів, що обертаються.** Робочий інструмент може через віддачу поранити руку.
- **Слід триматися подалі від зони, в якій може переміщуватися інструмент під час віддачі.** Внаслідок віддачі, інструмент переміщується в напрямку протилежному руху диска у місці блокування.



Під час роботи використовуйте засоби захисту очей!



Під час роботи можна пошкодити елементи мережі: електричної, водопровідної або газової які розташовані в стінах. Це може представляти небезпеку для життя чи здоров'я. Перед тим, як приступити до роботи, необхідно перевірити робочу зону за допомогою металолукача.



Заготовки або об'єкти, що оброблюються повинні бути закріплені таким чином, щоб унеможливити їх рух. Не закріплені заготовки або об'єкти можуть впасти або заклинити робочий інструмент.



Не використовуйте інструмент для нарізання різби або в якості мішалки.

ІНФОРМАЦІЯ ПРО ШУМ І ВІБРАЦІЮ:

Рівень шуму визначений відповідно до норми EN 60745. Визначений за шкалою А рівень шуму, що створюється приладом, перевищує рівень акустичного тиску 82 дБ (А).



Користуйтеся засобами захисту слуху!

Зверніть особливу увагу на використання засобів захисту органів слуху особливо при роботі в режимі ударного свердління!

	Од. вимірювання	2504-231150 GIDV 1100 RL	2504-240720 GIDV 720 RL
Рівень вібрації	m/c^2	>10	>10
Похибка вимірювання К	m/c^2	1,5	

Зазначений в цій інструкції рівень вібрації було виміряно у відповідності із зазначеною нормою EN 60745 процедурою вимірювання, і може бути використаний для порівняння електроінструментів. Його також можна використати для попередньої оцінки впливу вібрації. Представлений рівень вібрації є репрезентативним для базового використання електроінструменту.

Якщо електроінструмент буде використаний для інших цілей чи з іншими робочими інструментами, а також якщо не буде забезпечено достатнє технічне обслуговування, рівень вібрації може відрізнятись від вказаного. Представлені вище причини можуть викликати підвищення експозиції на вібрації під час всього періоду роботи. Щоб точно оцінити рівень вібрації потрібно також врахувати періоди, коли інструмент вимкнений, чи коли він увімкнений, але не використовується в роботі. Таким чином загальний (що розрахований на весь час роботи) рівень вібрації може виявитися значно нижчим.

Слід використовувати додаткові засоби безпеки, що мають на меті захист оператора від впливу вібрації. Наприклад: технічне обслуговування електроінструменту та робочих інструментів, забезпечення відповідної температури рук, порядку робочих операцій.

ПІГОТОВКА ДО РОБОТИ:



Переконайтеся, що вимикач (10) знаходиться в положенні «вимкнено». Якщо вилка залишається в розетці, а вимикач залишається в положенні ввімкнено, це становить серйозну загрозу безпеці.



Якщо місце роботи знаходиться досить віддалено від джерела струму, що вимагає застосування подовжувача, необхідно стежити за тим, щоб застосовувалися проводи з мінімальним перерізом 1,5 мм. Застосування кабелю меншого перерізу може призвести до зниження потужності інструмента і його перегрівання, а, як наслідок, займання.

Підключайте машину до електричної мережі, захищеної запобіжником від перепаду напруги RCD.

Монтаж і демонтаж робочого інструменту

Щоб встановити робочий інструмент, необхідно виконати наступні дії:

1. Переконайтеся, що інструмент відключений від джерела живлення
2. Перевірте, чи патрон (1) або (2), чисті та змащені. За необхідністю очистіть його і змастіть (з цієї метою можна використовувати, наприклад, машинне масло)
3. В патроні (1) слід розвести губки патрона, за допомогою ключа (7).
4. В патроні (2) слід розвести губки за допомогою обертової частини корпусу патрона.
5. Вставте робочий інструмент в патрон і зведіть губки патрона (затягнувши ключем або обертовою частиною корпусу).
6. Щоб зняти робочий інструмент, слід повторити дії з п. 3-5 і видалити робочий інструмент з патрона.

Вибір режиму роботи

Інструмент дозволяє вибирати режим роботи між свердлінням та механічним ударним свердлінням. Щоб встановити потрібний режим роботи, необхідно:

1. Відключити інструмент від джерела живлення
2. Перевести перемикач (5) в положення, позначене значком молотка, для свердління з ударом або значком свердла для свердління без удару.

Регулювання глибини свердління

Інструмент має обмежувач глибини свердління (3) у вигляді стрижня, встановленого на боковій ручці (6). Обмежувач можна засовувати і висовувати, встановлюючи, таким чином, максимально можливу глибину, на якій робочий інструмент увійде в матеріал. Щоб встановити глибину свердління, необхідно:

1. Послабити ручку (4)
2. Висунути або засунути фіксатор (3) на бажану довжину
3. Затягнути ручку (4).

Регулювання положення бокової ручки

Пристрій має регульовану бокову ручку (6), яку можна встановлювати в будь-якому положенні навколо опорного фланця інструменту. Щоб це зробити, необхідно:

1. Відкрутити ручку
2. Тримач повинен почати обертатися, послабивши кріплення до опорного фланця
3. Встановити ручку в потрібне положення
4. Затягнути ручку міцно, блокуючи її в обраному положенні.

Перемикання швидкостей (тільки GIDV 1100 RL)



Дриль GIDV 1100 RL має можливість перемикання швидкостей. Швидкості характеризуються різним значенням обертів на хвилину і крутним моментом. На першій швидкості шпindel обертається повільніше, з більшим крутним моментом, на другій швидкості оберти збільшуються, а крутний момент падає. Щоб вибрати швидкість необхідно:

1. Вимкнути машину
2. Перевести ручку перемикання швидкостей (8) у положення I або II.

Регулювання обертів і зміна напрямку обертання робочого інструмента

Пристрій дозволяє регулювати число обертів шпинделя на хвилину і змінювати напрям обертання робочого інструменту. Регулятор обертів (13) і важіль перемикачання напрямку обертання (14) знаходяться на вимикачі (10). Для регулювання обертів, необхідно за допомогою регулятора (13) встановити потрібне значення швидкості. Щоб змінити напрям обертання достатньо перемістити важіль (14) вліво або вправо від осі машини.







ЗАПУСК ЕЛЕКТРОІНСТРУМЕНТА:

-  Особливу увагу слід звернути на напругу мережі, до якої підключається інструмент. Напруга і частота джерела струму повинні відповідати параметрам, зазначеним на табличці показників. Електроінструмент для роботи в системі 230 В може працювати від мережі з напругою 220 В.
-  Підключення електроінструменту до портативних джерел струму (генераторів) може призвести до зниження продуктивності праці, якщо джерело струму не має достатнього запасу потужності.

Щоб запустити пристрій, необхідно:

1. Натиснути на кнопку вимикача (10)
2. Пристрій можна зафіксувати для безперервної роботи, натискаючи на кнопку (12) після ввімкнення вимикача (10)
3. Щоб звільнити фіксатор для безперервної роботи, слід притиснути кнопку (10) і відпустити її.

ОЧИЩЕННЯ ТА ЗБЕРІГАННЯ:

-  Перед початком будь-яких дій з технічного обслуговування необхідно вийняти шнур живлення з розетки!
-  Всі операції з технічного обслуговування чи ремонту, що потребують відкриття корпусу двигуна, можуть бути виконані тільки і виключно центральним гарантійним сервісом або авторизованим сервісним центром.
-  Слід подбати про те, щоб інструмент, а особливо ручки, були сухими і чистими. Вони не повинні бути забруднені мастилом. Вентиляційні отвори слід контролювати на їхню прохідність.
-  Зовнішні поверхні корпусу слід регулярно протирати вологою тканиною. Не використовуйте для очищення будь-які аерозольні засоби або проточну воду.
-  Регулярно слід продувати всі елементи інструмента, як зовнішні, так і внутрішні, струменем стисненого повітря.
-  Регулярно перевіряйте всі зовнішні частини інструмента, і контролюйте, чи всі вимикачі працюють правильно.
-  Не можна експлуатувати інструмент, якщо якась його частина пошкоджена або перемикач не працює правильно.

ТЕХНІЧНІ ДАНІ:

	Од. виміру	2504-231150 GIDV 1100 RL	2504-240720 GIDV 720 RL
номінальна потужність	Вт	1100	720
Параметри номінальної напруги		230В / 50 Гц	230В / 50 Гц
Максимальна швидкість холостого ходу	Об\хв	2900	2700
Діапазон регулювання обертів на 1 швидкості	Об\хв	0-1000	0-2700
Діапазон регулювання обертів на 2 швидкості	Об\хв	0-2900	-
Максимальна частота ударів	1/с	46400	43000
Мін/Макс. діаметр робочого інструменту	мм	1,5-13	1,5-13
Вага інструменту	кг	4,28	3,0
Максимальна глибина свердління в бетоні	мм	20	16
Максимальна глибина свердління в дереві	мм	30	25
Максимальна глибина свердління в сталі	мм	13	10
Клас безпеки			

РЕМОНТ:

Будь-який ремонт електроінструмента повинен виконуватись лише фахівцем! Гарантійний ремонт необхідно виконувати тільки в авторизованому сервісному центрі.

У разі пошкодження кабелю живлення необхідно відразу замінити його на відповідний новий кабель. Проведення будь-якого ремонту має право виконувати сервісний центр Gröne.

З приводу ремонту електроінструмента звертайтеся за адресою:

ТОВ «Хардекс»

Україна, 02121. Київ, вул. Колекторна, 3А

т./ф.: +38 (044) 492-04-61, service@hardex.com.ua

ОХОРОНА НАВКОЛИШНЬОГО СЕРЕДОВИЩА:

Пил, що утворюється під час роботи, може містити шкідливі речовини, які необхідно відповідно утилізувати. Дотримуйтеся місцевих правил утилізації упаковки, аксесуарів та обладнання яке відслужило свій термін.



Не викидайте електроінструменти разом зі звичайними побутовими відходами! Відповідно до Європейської Директиви 2002/96 / ЄС про відходи електричного та електронного обладнання і його здійснення в національному законодавстві, електроінструменти повинні утилізуватись і перероблятись окремо відповідно до екологічних норм.

ОБМЕЖЕННЯ ВІДПОВІДАЛЬНОСТІ:

ТОВ «Хардекс» не несе відповідальності за будь-які збитки, упущену вигоду і перерви в виробництві, які були викликані нашим продуктом, або його відсутністю.

ТОВ «Хардекс» не несе відповідальності за шкоду, заподіяну неправильним використанням пристрою або в результаті використання його з продуктами інших виробників.

ДЕКЛАРАЦИЯ СООТВЕТСТВИЯ:

Настоящим мы заявляем с полной ответственностью, что продукция, описываемая в настоящей инструкции по эксплуатации, отмеченная каталожным номером и типом, и технические данные, представленные в пункте «Технические данные», соответствуют требованиям следующих директив: 2004/108/UE, 2006/95/UE, 2006/42/UE, 2011/65/UE и следующих унифицированных стандартов:

PN-EN 62841-1
 PN-EN 60745-2-3
 PN-EN 614-1+A1
 PN-EN 953+A1
 PN-EN ISO 12100
 PN-EN 61310-3
 PN-EN 1037+A1
 PN-EN 61000-6-1
 PN-EN 61000-6-3
 PN-EN 55014-1
 PN-EN 55014-2



Предусмотренное применение

Оборудование предназначено для перфорирования строительных материалов, а также для сверления металла, дерева, пластмассы и керамики.

ОПРЕДЕЛЕНИЯ СИМВОЛОВ, ИСПОЛЬЗУЕМЫХ В ИНСТРУКЦИИ ПО ЭКСПЛУАТАЦИИ



Перед эксплуатацией
 прочитайте инструкцию по
 эксплуатации!



Надевать защитные очки!



Надевать защитные
 наушники!



Следовать инструкциям,
 обозначенным данным сим-
 волом в тексте!



Хранить отдельно и утили-
 зировать в соответствии со
 стандартами защиты окружа-
 ющей среды!

ФУНКЦИОНАЛЬНОЕ ОПИСАНИЕ:

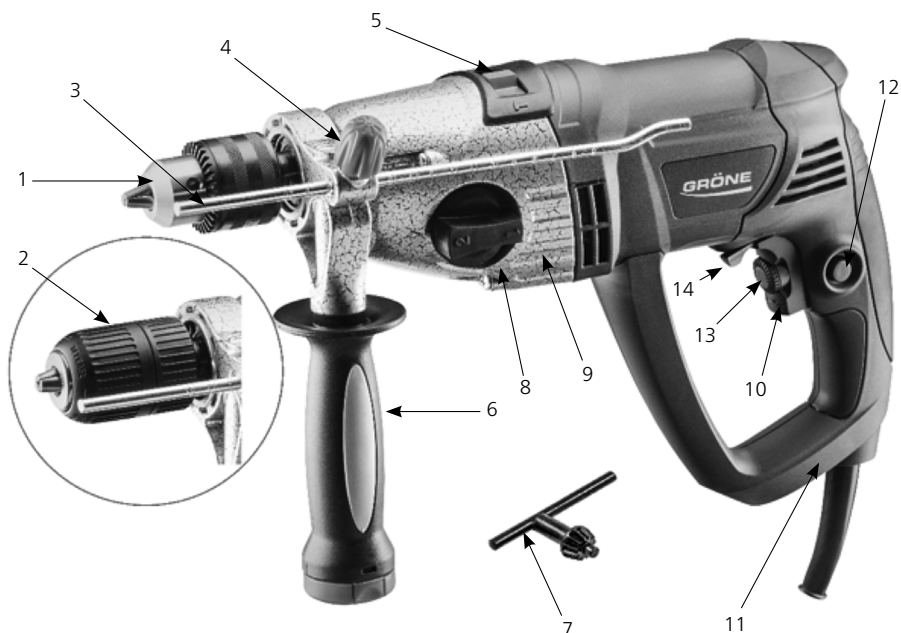

1. Зажимной анкер с зубьями для модели GIDV 1100RL
2. Автоматический зажимной анкер для модели GIDV 720 RL
3. Замерная рейка глубины
4. Ручка регулирования и блокировка замерной рейки глубины
5. Переключатель Перфорирование/Сверление
6. Боковая рукоятка
7. Ключ для зажимного анкера
8. Ручка редуктора (только для модели GIDV 1100RL)
9. Металлический кожух редуктора
10. Основной переключатель «Вкл./Выкл.»
11. Основная рукоятка
12. Кнопка блокировки
13. Контроль скорости вращения
14. Переключатель направления вращения лево/право.

ПРЕДУПРЕЖДЕНИЕ О СОБЛЮДЕНИИ ТЕХНИКИ БЕЗОПАСНОСТИ:



Общее предупреждение о соблюдении техники безопасности при работе с механическим инструментом

Прочитать все предупреждения о соблюдении техники безопасности и все инструкции. Несоблюдение данных предупреждений может привести к поражению электрическим током, пожару и/или серьезным травмам. Сохранить все предупреждения о соблюдении техники безопасности и инструкции для обращения в будущем. Термин «механический инструмент», используемый в настоящей инструкции по эксплуатации, относится к механическим инструментам с питанием от сети (с кабелем электропитания) и механическим инструментам с питанием от аккумулятора (без кабеля питания).

1. Техника безопасности на рабочем месте

- a. Поддерживать чистоту и хорошее освещение рабочего места. Загроможденные и темные рабочие места становятся причиной инцидентов.
- b. Не эксплуатировать механические инструменты во взрывоопасной среде, например, при наличии воспламеняемых жидкостей, газов или пыли. Механические инструменты создают искры, которые могут привести к воспламенению.
- c. Не подпускать детей и посторонних при работе с механическим инструментом. Отвлечение внимания может привести к потере контроля над механическим инструментом.

2. Электробезопасность

- a. Штепсель механического инструмента должен соответствовать разъему. Запрещено модифицировать штепсель. Запрещено использовать какие-либо адаптеры с заземленными механическими инструментами. Использование немодифицированных штепселей и соответствующих разъемов снижает риск поражения электрическим током.
- b. Избегать контакта с заземленными поверхностями, такими как трубы, радиаторы, плиты и холодильники. Когда тело пользователя заземлено, возрастает риск поражения электрическим током.
- c. Защищать механические инструменты от дождя и влаги. Попадание воды в механический инструмент увеличивает риск поражения электрическим током.
- d. Запрещено нарушать правила использования кабеля. Запрещено использовать кабель для переноски, подвешивания, вытягивания или отключения механического инструмента. Защищать кабель от тепла, масла, острых краев и подвижных деталей, а также обеспечить защиту от высоких температур. Поврежденные и запутанные кабели повышают риск поражения электрическим током.
- e. При эксплуатации механического инструмента вне помещений использовать удлинитель, пригодный для использования вне помещений. Использование соответствующего кабеля (подходящего для использования вне помещений) снижает риск поражения электрическим током.
- f. При невозможности избежать эксплуатации механического инструмента во влажной среде использовать устройство защитного отключения (УЗО). Использование УЗО снижает риск поражения электрическим током.

3. Персональная безопасность

- a. При эксплуатации механического инструмента следует быть внимательным и осмотрительным. Запрещается использовать механический инструмент, если пользователь находится в уставшем состоянии, под воздействием наркотиков, алкоголя или лекарств. Моментная потеря внимания во время эксплуатации механических инструментов может привести к серьезным травмам.
- b. Следует использовать средства индивидуальной защиты и всегда носить защитные очки. Средства индивидуальной защиты, такие как пылезащитная маска, нескользкая

защитная обувь, каска или защитные наушники, используемые в соответствующих условиях, снизят риск получения травмы.

- c. Следует избегать непреднамеренного запуска оборудования. Необходимо убедиться, что выключатель находится в положении выкл. прежде, чем подключать к источнику питания и/или блоку аккумулятора, подъема или перемещения инструмента. Перемещение механических инструментов, когда пальцы находятся на выключателе или подключение к сети механических инструментов, выключатель которых находится в положении «Вкл.», приводит к несчастным случаям.
- d. Перед включением механического инструмента снять все раздвижные ключи. Ключ, оставленный прикрепленным к вращающейся детали механического инструмента, может привести к травмам.
- e. Не следует пытаться дотягиваться до инструмента. Следует всегда сохранять надежную точку опоры и равновесие. Это обеспечивает более надежный контроль механического инструмента в неожиданных ситуациях.
- f. Одеваться соответствующим образом. Не одевать свободную одежду или ювелирные украшения. Избегать попадания волос, одежды и перчаток в подвижные детали. Свободная одежда, ювелирные изделия или длинные волосы могут попасть в подвижные детали.
- g. Если устройство оборудовано соединениями для инструментов для удаления и сбора пыли, убедиться, что они подсоединены и используются соответствующим образом. Использование пылесборников может снизить риски, связанные с пылью.

4. Эксплуатация и обслуживание механического инструмента

- a. Ускорять механический инструмент запрещено. Использовать только для целей, для которых он предназначен. Эксплуатация соответствующего механического инструмента будет более эффективной и безопасной при соблюдении проектных показателей.
- b. Запрещено использовать механический инструмент, если выключатель не включает и не выключает его. Любой механический инструмент, который не контролируется выключателем, является опасным и подлежит ремонту.
- c. Отсоединить штепсель механического инструмента от источника питания и/или блока аккумулятора перед проведением каких-либо настроек, заменой вспомогательного оборудования или хранением инструментов. Такие превентивные меры предосторожности снижают риск случайного запуска механического инструмента.
- d. Хранить бездействующие механические инструменты вдали от детей. Лицам, которые не знакомы с механическим инструментом или с настоящими инструкциями, запрещено пользоваться механическим инструментом. Механические инструменты представляют опасность в руках необученных пользователей.
- e. Проводить техническое обслуживание механических инструментов. Проверять наличие отклонений или зажимов подвижных деталей, поломок деталей или других условий, которые могут повлиять на эксплуатацию механического инструмента. При обнаружении повреждений механическое устройство подлежит ремонту перед его эксплуатацией. Несчастные случаи происходят по причине ненадлежащего технического обслуживания механических инструментов.
- f. Поддерживать режущие инструменты в остром и чистом виде. Режущие инструменты с острыми краями, которые проходят соответствующее техническое обслуживание, менее подвержены защемлению, а также ими легче управлять.
- g. Использовать механический инструмент, вспомогательное оборудование, наконечники и т.д. в соответствии с настоящими инструкциями, принимая во внимание условия эксплуатации и работу, которую необходимо выполнить. Использование механического инструмента для работ, которые отличаются от предусмотренного применения, может привести к опасной ситуации.

5. Обслуживание

- a. Обслуживание механического инструмента должно проводиться квалифицированным специалистом по ремонту, использовать только идентичные оригинальные запасные детали. Таким образом, обеспечивается безопасность механического инструмента.

Правила техники безопасности при работе с перфоратором



Перед использованием инструмента ознакомиться с настоящим руководством. Сохранить инструкцию для использования в будущем. Запрещено использовать механический инструмент до прочтения инструкции, особенно в отношении регулировки, дефектов и их устранения.

Запрещено использовать шлифовальный инструмент возле легковоспламеняющихся веществ (растворителей, бензина, других легковоспламеняющихся веществ). При работе двигателя образуются искры, которые могут стать причиной взрыва или возгорания. **Эксплуатация оборудования во взрывоопасной среде запрещена.**

Перед проведением каких-либо работ по техническому обслуживанию или ремонту убедиться, что инструмент отключен от источника электропитания.

Всегда удерживать инструмент двумя руками, согласно указаниям производителя (6) и (11).



Избегать непреднамеренного запуска оборудования. Отключать устройство от источника питания, когда инструмент не используется. Убедиться, что выключатель установлен в положение «Выкл.». Подключение инструмента к источнику электропитания при выключателе в положении «Вкл.» может привести к непреднамеренному запуску инструмента, что ставит безопасность под угрозу.

Примечание относительно отдачи и техники безопасности

- Отдача — это внезапная реакция механического инструмента на блокировку или препятствия, с которыми он сталкивается при вращении. Зажатие или защемление приводит к резкой остановке вращающегося вспомогательного устройства, что в свою очередь приводит к потере контроля над механическим инструментом и его движению в направлении, противоположном вращению вспомогательного устройства в месте крепления. Например, если сверло зажато деталью, обрабатываемая деталь может быть заблокирована, что приведет к падению или отдаче. Отдача является результатом неправильного использования механического инструмента. Этого можно избежать, следуя мерам предосторожности, описанным ниже.
- **Крепко удерживать механический инструмент и удерживать корпус и руки в положении, которое позволит смягчить отдачу. Если в стандартный набор включена дополнительная рукоятка, всегда пользоваться ею для обеспечения максимального контроля механического инструмента в случае отдачи или крутящего момента при пуске.** Оператор может контролировать рывки и отдачу, соблюдая меры предосторожности.
- Запрещено приближать руки к вращающимся рабочим инструментам. Работающий инструмент может привести к травме руки в случае отдачи.
- **Поддерживать максимальное расстояние от движения механического инструмента в случае отдачи.** В результате отдачи инструмент движется в направлении противоположном направлению шлифовального круга в точке заклинивания.



Надевать защитные очки!

 **При проведении сверлильных работ существует вероятность натолкнуться на сетевые элементы: электрические, водоснабжения, или газовые, которые находятся в стенах. Это может создать существенную угрозу здоровью и жизни.** Перед началом работ изучить место проведения работ, например, с помощью металлоискателя.

 Небольшие детали или предметы должны быть закреплены перед началом работ, чтобы они не двигались и не вызвали заклинивания работающего инструмента или не стали причиной травм оператора.

 Устройство не пригодно для использования для нарезки резьбы, перемешивания и завинчивания.

ИНФОРМАЦИЯ О ШУМЕ И ВИБРАЦИИ:

Измерение величин проводилось в соответствии со стандартом EN 60745. Взвешенный уровень шума А, производимого изделием, может превышать уровень звукового давления 82 дБ(А).



Надевать защитные наушники!

Обратить внимание на защиту органов слуха, особенно при работе в режиме перфоратора!

	Единица	2504-231150 GIDV 1100 RL	2504-240720 GIDV 720 RL
Значение уровня вибрации	м/с ²	>10	>10
Погрешность измерений = К	м/с ²	1,5	

Уровень вибрации, указанный в настоящей инструкции, был измерен согласно процедуре измерений, указанной в стандарте EN 60745 и может применяться для сравнения механических инструментов. Его также можно использовать для предварительной оценки воздействия вибрации. Уровень вибрации показателен для основных способов применения инструмента.

Если механический инструмент используется для иных целей или с другими механическими инструментами, или не проходит должное техническое обслуживание, уровень вибрации может отличаться. Вышеуказанные случаи могут вызвать повышение воздействия вибрации во время проведения работ. Для точной оценки воздействия вибрации необходимо принять во внимание периоды, когда инструмент выключен, а также когда инструмент включен, но фактически работа не выполняется. Таким образом, общее (рассчитанное на полный цикл работы) воздействие вибрации может быть существенно ниже.

Реализовывать дополнительные меры техники безопасности для защиты оператора от воздействия вибрации, например, техническое обслуживание механических инструментов и рабочих инструментов, обеспечение необходимой температуры рук, определение порядка выполнения работ.

ПОДГОТОВКА К РАБОТЕ:

 Убедиться, что выключатель установлен в положение «Выкл.» (6). Подключение инструмента к источнику электропитания при выключателе в положении «Вкл.» может создать опасность непреднамеренного запуска инструмента, что ставит безопасность под угрозу.

 При необходимости использования удлинителя использовать шнуры с диаметром поперечного сечения жилы 1,5 мм. Использование меньших шнуров может привести к снижению производительности устройства и ее перегреванию, что впоследствии может вызвать возгорание.

Подключить устройство к источнику электропитания с УЗО.

Монтаж/демонтаж рабочего инструмента

Для монтажа рабочего инструмента на устройство:

1. Убедиться, что инструмент отключен от источника питания.
2. Проверить состояние зажимного патрона (1) или (2): он должен быть чистым и смазанным. Если нет, почистить и смазать его (можно использовать, например, машинное масло).
3. При использовании зажима (1) открыть тиски зажима с помощью ключа (7) при необходимости.
4. При использовании зажима (2) открыть тиски с помощью колец открывания/закрытия, которые являются деталями зажима.
5. Установить рабочий инструмент в зажимной патрон и закрепить, зажав тиски (затянуть их с помощью ключа или колец).
6. Для извлечения рабочего инструмента повторить шаги 3-5 и извлечь рабочий инструмент из зажимного патрона.

Выбор режима работы

Инструмент предполагает выбор режима работы между перфорированием и сверлением. Для выбора требуемого режима работы:

1. Отключить инструмент от источника электропитания.
2. Повернуть переключатель (5) в положение, обозначенное молотком для перфорирования или сверлом для сверления.

Регулировка глубины сверления

Инструмент оснащен Замерной рейкой глубины (3), установленной на боковой рукоятке (6). Рейку можно перемещать вперед и назад для выбора максимальной глубины, которую достигает сверло. Для выбора глубины сверления:

1. Ослабить ручку (4).
2. Переместить замерную рейку (3) вперед или назад для выбора необходимой глубины.
3. Затянуть ручку (4).

Регулировка боковой рукоятки

Инструмент оснащен регулируемой боковой рукояткой (6), которая может быть отрегулирована в любое положение вокруг корпуса инструмента. Для этого необходимо:

1. Удерживать рукоятку и попробовать выкрутить ее.

2. Рукоятка должна начать поворачиваться и ослабить соединение с корпусом.
3. Установить в желаемое положение.
4. Прочно затянуть рукоятку для фиксации в выбранном положении.

Переключение передач (только для модели GIDV 1100 RL)

Перфоратор модели GIDV 1100 RL оснащен переключением передач. Передачи характеризуются разными значениями оборотов в минуту и крутящего момента. На первой передаче шпindel вращается медленнее, но с большей силой. На второй передаче количество оборотов в минуту выше, но сила вращения ниже. Для выбора передачи:

1. Выключить устройство.
2. Установить ручку переключения передач (8) в положение I или II в зависимости от необходимости.

Регулировка вращения и вращение рабочего инструмента в обратном направлении

Инструмент оснащен регулировкой количества оборотов в минуту и возможностью вращения рабочего инструмента в обратном направлении. Регулятор (13) и переключатель (14) находятся возле головного выключателя (10). Для регулирования количества оборотов в минуту использовать регулятор (13) для установки необходимого количества оборотов в минуту. Для включения обратного вращения переместить переключатель (14) влево или вправо по отношению к оси инструмента.

ЗАПУСК:



Обратить внимание на напряжение в сети электропитания, к которой подключен инструмент. Напряжение и частота источника электропитания должны соответствовать параметрам, указанным на идентификационной табличке. Механический инструмент предназначен для работы в сети с напряжением 230 В, но может быть подключен к сети с напряжением 220 В.



При использовании переносных источников питания (генераторов) необходимо помнить, что это может привести к падениям мощности, если ресурс питания источника электропитания не достаточный.

Для пуска инструмента:

1. Нажать кнопку ВКЛ. (10).
2. Инструмент может быть заблокирован для постоянного использования с помощью нажатия кнопки блокировки (12) после включения (10).
3. Для разблокирования нажать и отпустить (10).





ЧИСТКА И ОБСЛУЖИВАНИЕ:





Обязательно отключать шнур электропитания из розетки перед проведением технического обслуживания инструмента!



Любые работы по техническому обслуживанию или ремонту, требующие снятия корпуса двигателя, должны проводиться только главным поставщиком услуг или уполномоченными поставщиками услуг.

-  Поддерживать инструмент и ручки в чистом и сухом состоянии. Не допускать попадания смазки или масла. Вентиляционные отверстия должны быть открытыми.
-  Использовать влажную тряпку для очистки внешних поверхностей корпуса. Запрещено использование проточной воды или распылителей.
-  Регулярно проводить чистку элементов инструмента, как внутренних, так и внешних деталей, сухим сжатым воздухом.
-  Регулярно проверять все внешние детали инструмента и контролировать правильность работы всех выключателей.
-  Запрещено использовать инструмент в случае неисправности любой детали или при неработающем выключателе.

ТЕХНИЧЕСКИЕ ХАРАКТЕРИСТИКИ:

	Единица	2504-231150 GIDV 1100 RL	2504-240720 GIDV 720 RL
Номинальная мощность	Вт	1100	720
Параметры номинального напряжения		230V / 50Гц	230V / 50Гц
Максимальная скорость двигателя на холостом ходу	мин ⁻¹	2900	2700
Диапазон управления скоростью на первой передаче	мин ⁻¹	0-1000	0-2700
Диапазон управления скоростью на второй передаче	мин ⁻¹	0-2900	-
Максимальное к-во ударов в минуту	1/с	46400	43000
Диаметр зажимного патрона	мм	1,5-13	1,5-13
Масса инструмента	кг	4,28	3,0
Максимальный диаметр при сверлении в бетоне	мм	20	16
Максимальный диаметр при сверлении древесины	мм	30	25
Максимальный диаметр при сверлении стали	мм	13	10
Класс защиты по МЭК			

РЕМОНТНЫЕ РАБОТЫ:

-  Все ремонтные работы по механическому инструменту должны проводиться обученным специалистом! Ремонт по гарантии должен проводиться исключительно производителем или уполномоченным дистрибьютором.

Если шнур питания поврежден по какой-то причине, заменить его соответствующим образом. Внесение любых изменений в механический инструмент может осуществляться исключительно гарантийной службой компании «Gröbe».

В любых случаях, связанных с ремонтом механического инструмента, обращаться по адресу:

ИООО «ХАРДЫ ТУЛС»
г.Минск, пер.Козлова 7Б, пом 4
+375 17 245 04 54
www.hardy-tools.by

Изображения в разобранном виде и информация о запасных частях доступны по запросу по факсу или электронной почте. Чтобы связаться с нами, воспользуйтесь вышеуказанными данными.

ЗАЩИТА ОКРУЖАЮЩЕЙ СРЕДЫ:

Пыль, возникающую в результате шлифовки, которая может содержать вредные вещества, утилизировать соответствующим образом. Соблюдать национальные законы и нормативы в отношении утилизации и переработки использованных инструментов, упаковок и вспомогательных устройств.



Только для стран ЕС: не утилизировать механические инструменты вместе с бытовыми отходами! Согласно Европейским рекомендациям 2002/96ЕС в отношении Утилизации электрического и электронного оборудования и их реализации в национальном праве, механические инструменты, которые не используются, должны быть собраны отдельно и утилизированы с соблюдением правил охраны окружающей среды.

ГАРАНТИИ И ОГРАНИЧЕНИЕ ОТВЕТСТВЕННОСТИ:

КАЕМ Sp. z o.o. Sp. k. не несет ответственность за какой-либо ущерб или финансовые убытки, вызванные прерыванием коммерческой деятельности, связанной с использованием нашей продукции или невозможностью ее использования.

КАЕМ Sp. z o.o. Sp. k, а также ее представители, не несут ответственность за ущерб, вызванный неправильным использованием механического инструмента или возникший в результате его использования с изделиями других производителей.

DECLARAȚIE DE CONFORMITATE:

Declarăm pe propria răspundere că produsele descrise în acest manual de utilizare și marcate cu un număr de catalog și un tip, și ale căror date tehnice pot fi regăsite la capitolul "Date Tehnice", sunt în conformitate cu următoarele directive: 2004/108/UE, 2006/95/UE, 2006/42/UE, 2011/65/UE și standarde agreate:

PN-EN 62841-1
 PN-EN 60745-2-3
 PN-EN 614-1+A1
 PN-EN 953+A1
 PN-EN ISO 12100
 PN-EN 61310-3
 PN-EN 1037+A1
 PN-EN 61000-6-1
 PN-EN 61000-6-3
 PN-EN 55014-1
 PN-EN 55014-2

Utilizarea prevăzută pentru produs

Produsul este utilizat pentru perforarea materialelor de construcții, precum și pentru găurirea în metal, lemn, plastic și ceramică.

SEMNIFICAȚIA SIMBOLURILOR FOLOSITE ÎN MANUALUL CU INSTRUCȚIUNI



Citiți cu atenție instrucțiunile înainte de utilizare



Folosiți ochelari pentru protecția ochilor!



Folosiți căști pentru protecția urechilor!



Respectați instrucțiunile marcate cu acest simbol!



Deșeurile produselor electrice nu trebuie scoase din uz alături de deșeurile menajere. A se depozita separat și recicla în conformitate cu standardele de protecție a mediului!

DESCRIEREA COMPONENTELOR PRODUSULUI

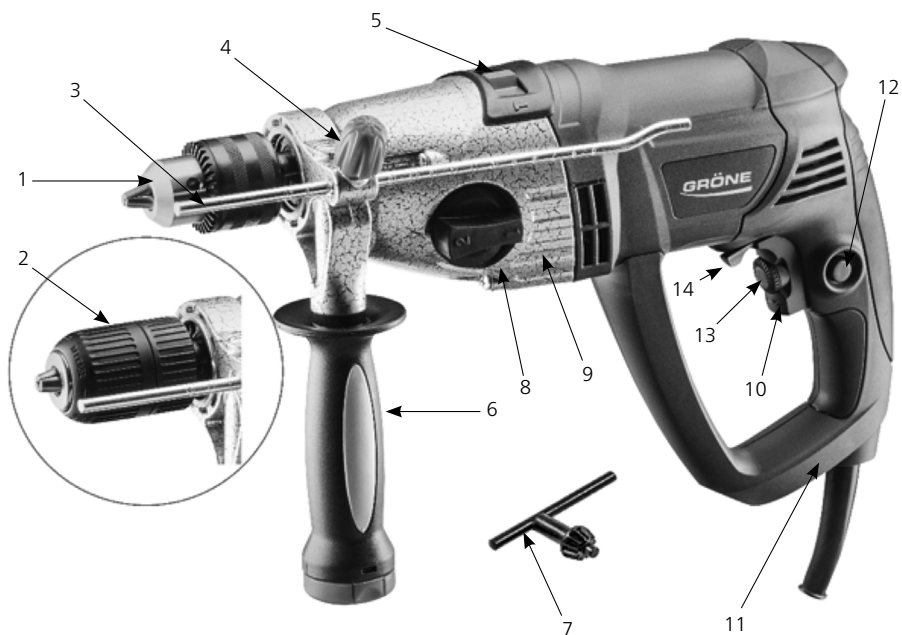

1. Mandrină GIDV 1100RL
2. Mandrină automată de prindere GIDV 720 RL
3. Limitator de reglare a adâncimii
4. Buton de reglare și blocare a limitatorului de reglare a adâncimii
5. Ciocan / Comutator burghiu
6. Mâner lateral
7. Cheie pentru mandrină
8. Mâner viteze (numai GIDV 1100RL)
9. Carcasă metalică pentru viteze
10. Comutator principal PORNIT/OPRIT (ON/OFF)
11. Mâner principal
12. Buton de blocare
13. Controlul vitezei de rotație
14. Comutator pentru schimbarea rotației stânga / dreapta

MĂSURI DE SIGURANȚĂ:



Atenționări generale de siguranță pentru unelte electrice

Vă rugăm să citiți cu atenție toate avertismentele și instrucțiunile. Nerespectarea acestora poate provoca electrocutare, incendii și / sau răni grave. Păstrați toate avertizările de siguranță și instrucțiunile pentru consultare ulterioară. Termenul de „unealtă electrică” utilizat în aceste instrucțiuni de folosire se referă la unelte electrice (cu fir) alimentate de la rețeaua electrică și la unelte electrice (fără fir) alimentate cu baterii.

1. Securitatea la locul de muncă

- a. Păstrați zona de lucru curată și bine iluminată. Zonele de lucru dezordonate sau întunecate înlesnesc accidente.
- b. Nu utilizați uneltele electrice în atmosfere cu risc de explozie, cum ar fi în prezența lichidelor inflamabile, a gazelor sau a prafului. Uneltele electrice produc scânteii care pot duce la aprindere prin scânteie.
- c. Tineți copiii și persoanele din jur la distanță în timpul folosirii acestui produs. Neatenția poate cauza pierderea controlului asupra uneltei electrice.

2. Siguranța electrică

- a. Mufa de alimentare trebuie să se potrivească cu priza. Nu modificați niciodată ștecherul în niciun fel. Nu folosiți nici un adaptor cu sculele electrice cu împământare. Prizele nemodificate și compatibile vor reduce riscul de electrocutare.
- b. A se evita contactul corpului cu suprafețe legate la pământ, cum ar fi țevi, radiatoare, frigidere. Există un risc crescut de electrocutare în cazul în care corpul dumneavoastră este legat la pământ.
- c. Nu expuneți uneltele electrice la ploaie sau condiții cu umezeală. Apa ce intră într-un produs de acest tip va crește riscul de electrocutare.
- d. Nu forțați cablul de alimentare. Nu folosiți niciodată cablul pentru transportarea, agațarea, tragerea sau scoaterea din priză a uneltei electrice. Feriți cablul de căldură, ulei, muchii ascuțite și părți în mișcare și protejați-l de temperaturi ridicate. Cablurile deteriorate sau încurcate sporesc riscul de electrocutare.
- e. Atunci când lucrați cu o unealtă electrică în aer liber, utilizați un cablu prelungitor adecvat pentru utilizare în exterior. Utilizarea unui cablu adecvat (pentru utilizare în exterior) reduce riscul de electrocutare.
- f. În cazul în care funcționarea unui instrument de putere într-o zonă cu umiditate nu poate fi evitată, utilizați un dispozitiv de curent rezidual (RCD). Utilizarea unui dispozitiv RCD reduce riscul de șoc electric.

3. Siguranța personală

- a. Lucrați cu atenție, prudență și simț de răspundere atunci când utilizați o unealtă electrică. Nu folosiți un produs de acest tip în cazul în care sunteți obosit sau sub influența drogurilor, alcoolului sau a medicamentelor. Un moment de neatenție în timpul utilizării uneltelor electrice poate duce la vătămări corporale grave.
- b. Folosiți echipament individual de protecție și purtați întotdeauna ochelari de protecție. Echipamentul de protecție, cum ar fi masca de praf, încălțăminte anterapantă, casca de siguranță sau de protecție auditivă utilizate în condiții adecvate pot reduce vătămările corporale.
- c. Evitați pornirea accidentală. Asigurați-vă că întrerupătorul se află în poziția oprit(OFF) înainte de conectarea la sursa de alimentare și/sau la acumulator, înainte de ridicarea sau transportarea uneltei. Transportarea uneltelor electrice cu degetul pe comutatorul de pornire sau produse electrice puternice, care au butonul Pornit (ON) activat, pot genera accidente.
- d. Îndepărtați orice cheie de reglaj sau cheie fixă înainte de a porni unealta electrică. O cheie sau un clește rămas atașat la o componentă rotativă a uneltei electrice poate provoca vătămări.
- e. Păstrați stabilitatea și echilibrul în orice moment al lucrului. Aveți astfel un control mai bun al uneltei electrice în situații neașteptate

- f. Îmbrăcați-vă în mod corespunzător. Nu purtați haine lungi și largi sau bijuterii. Tineți parul, îmbracamintea și manusile de protecție departe de partile în mișcare ale compactatorului. Hainele lungi și largi, bijuteriile sau parul lung pot fi prinse de partile componente ale utilajului aflate în mișcare.
- g. În cazul în care dispozitivele sunt prevăzute pentru racordarea la instalațiile de extracție și colectare a prafului, asigurați-vă că acestea sunt conectate și utilizate în mod corespunzător. Utilizarea dispozitivelor de colectare a prafului poate reduce pericolele legate de praf.

4. Utilizarea corespunzătoare a uneltelor electrice și mentenanța

- a. Nu supraîncărcați mașina. Utilizați uneltele electrice în scopul pentru care au fost create. Lucru cu un instrument de putere corespunzător permite ca munca să fie mai ușoară și mai eficientă.
- b. Nu utilizați o unealtă cu un comutator pornit / oprit defect. O unealtă care nu poate fi pornită sau oprită este periculoasă și are nevoie de reparații.
- c. Asigurați-vă că deconectați cablul de la sursa de alimentare înainte de a face orice ajustare, de schimbarea accesoriilor sau după terminarea lucrului. Această măsură de siguranță împiedică pornirea neintenționată a unelei.
- d. Sculele electrice se depozitează departe de accesul copiilor. Nu permiteți accesul persoanelor nefamiliarizate cu unealta sau instrucțiunile. Instrumentele de putere utilizate de către persoane fără experiență pot fi periculoase.
- e. Este necesară întreținerea unelei electrice. Verificați ca părțile în mișcare ale unelei să funcționeze corect și să nu fie blocate, în cazul în care acestea nu sunt rupte și deteriorate într-un mod care ar influența performanța corespunzătoare a unelei electrice. Unele defecte trebuie returnate pentru reparații înainte de utilizare. Accidentele sunt deseori cauzate de întreținerea necorespunzătoare a uneltelor electrice.
- f. Păstrați instrumentele de tăiere ascuțite și curate. Produsele bine întreținute se deteriorează mai puțin frecvent și pot fi controlate mai ușor.
- g. Utilizați sculele electrice, accesoriile, sculele etc., conform instrucțiunilor. Acordați atenție condițiilor și tipului de muncă pe care le efectuați. Utilizarea necorespunzătoare a unelei electrice poate duce la situații periculoase.

5. Service

- a. Pentru reparații apelați la o persoană calificată, folosind numai piese de schimb identice, originale. Astfel veți asigura menținerea unelei electrice în condiții de siguranță.

Norme de siguranță



Citiți manualul înainte de a utiliza unealta. Păstrați manualul pentru consultare viitoare. Nu folosiți unealta fără ca înainte să fi citit manualul, în special în ceea ce privește ajustările, defecțiunile și îndepărtarea acestora.

Nu utilizați produsul în apropierea substanțelor inflamabile (solvenți puternici, benzine, alte substanțe foarte inflamabile). Motorul creează scânteii care pot provoca explozii sau aprindere. **Produsul nu este prevăzut pentru utilizarea în atmosferă cu risc de explozie.**

Asigurați-vă că produsul este deconectat de la sursa de alimentare înainte de efectuarea oricărui lucrări de întreținere sau reparație.

Țineți întotdeauna aparatul în ambele mâini, așa cum este indicat de către constructor (6) și (11).



A se evita pornirea neintenționată. Deconectați produsul de la sursa de alimentare atunci când nu este utilizat. Asigurați-vă că ați poziționat comutatorul în poziția OPRIT ("OFF"). Conectarea unelei la sursa de alimentare, cu comutatorul în poziția PORNIT ("ON") poate duce la pornirea accidentală a unelei ceea ce va reprezenta o amenințare pentru siguranță.

Reculul și alte atenționări

- **Reculul este o reacție bruscă a unelei la blocarea sau obstacolele întâlnite de instrumentul rotativ.** Blocarea determină oprirea bruscă a accesoriului rotativ care, la rândul său, determină lipsa de control a unelei electrice care va fi forțată în direcția opusă celei de rotire a unelei. De exemplu, în cazul în care burghiul este blocat, partea care se află în material poate fi blocată și poate cauza căderea sau reculul. Reculul este rezultatul utilizării incorecte a unelei electrice și / sau a unor proceduri sau condiții incorecte de operare și pot fi evitate prin luarea de măsuri de precauție adecvate, prezentate în cele ce urmează.
- **Mențineți o prindere fermă pe unealta electrică și poziționați corpul și brațul pentru a vă permite să rezistați forțelor de recul. Folosiți întotdeauna mânerul auxiliar, dacă este prevăzut, pentru un control maxim asupra reculului sau mișcarea de reacție a cuplului în timpul pornirii.** Utilizatorul poate controla reacțiile de cuplu sau forțele de recul, dacă se iau măsuri de precauție adecvate.
- **Nu puneți niciodată mâna în apropierea accesoriilor rotative.** Accesoriile vă pot răni mâna.
- **Păstrați distanța față de zona de mișcare a unelei care apare în timpul unui recul.** Ca urmare a reculului, unealta se deplasează în direcția opusă la punctul de bruiaj.



Purtați ochelari pentru protecție!



În timpul lucrărilor de percuție puteți intersecta în pereți elemente de rețea: electrice, hidraulice sau de gaz. Acest lucru poate reprezenta un pericol deosebit pentru viață sau sănătate. Înainte de începerea lucrului, examinați zona de lucru prin utilizarea unui detector de metale.



Elementele sau obiectele mai mici ar trebui să fie asigurate înainte de începerea lucrărilor, astfel încât acestea să nu se miște și să nu poată provoca bruiaj și blocarea unelei, sau rănirea corpului operatorului.



Dispozitivul nu este adecvat pentru utilizarea pentru filetare, amestecare și nici înșurubare.

INFORMAȚII PRIVIND POLUAREA FONICĂ ȘI VIBRAȚIILE:

Valorile măsurate au fost determinate în conformitate cu standardul EN 60745. Nivelul de zgomot A măsurat al produsului ar putea să depășească nivelul de presiune acustică de 82 dB (A).



Purtați echipament de protecție auditivă!

Acordați atenție protecției auditive, mai ales în timp ce se lucrează în modul percuție!

	Unitate	2504-231150 GIDV 1100 RL	2504-240720 GIDV 720 RL
Valoarea emisiei de vibrație (ah)	m/s ²	>10	>10
Procent de eroare K	m/s ²	1,5	

Nivelul vibrațiilor, specificat în acest manual, a fost măsurat în conformitate cu procedura de măsurare specificată de standardul EN 60745 și poate fi folosit pentru a compara unelte electrice. Acesta poate fi de asemenea utilizat pentru evaluarea preliminară a expunerii la vibrații. Nivelul de vibrații este reprezentativ pentru principalele aplicații ale unelei.

În cazul în care unealta electrică este utilizată în alte scopuri sau cu alte instrumente de lucru și nu este menținută suficient, nivelul de vibrații poate diferi. Cauzele de mai sus pot crește expunerea la vibrații pe durata timpului de lucru. Pentru a evalua cu exactitate expunerea la vibrații, ar trebui să se ia în considerare perioadele când aparatul este oprit, sau, în cazul în care acesta este pornit, nu este utilizat pentru lucru. În acest fel, totalul (calculat pentru o perioadă de lucru full-time) de expunere la vibrații poate fi mult mai jos.

Măsuri suplimentare de siguranță ar trebui să fie puse în aplicare pentru a proteja operatorul de efectele împotriva expunerii la vibrații, ca de exemplu: întreținerea sculelor electrice și uneltelor de lucru, temperatura corectă a mâinilor, pentru a determina ordinea operațiunilor de lucru.

PREGĂTIREA PENTRU LUCRU



Asigurați-vă că ați poziționat comutatorul în poziția OPRIT ("OFF") (6). Conectarea unelei la sursa de alimentare, cu comutatorul în poziția PORNICIT ("ON"), poate duce la pornirea accidentală a unelei ceea ce va reprezenta o amenințare pentru siguranță.



Dacă zona de lucru necesită utilizarea unui cablu prelungitor, utilizați cablurile cu contractori de secțiune transversală minimă de 1,5 mm. Utilizarea unui cablu mai mic poate avea ca rezultat reducerea capacității și supraîncălzirea produsului, care poate provoca aprinderea.

Conectați aparatul la rețeaua de curent protejată cu dispozitivul de curent rezidual.

Montarea / demontarea unelei de lucru

Pentru a putea monta instrumentul de lucru pe mașină:

1. Asigurați-vă că unealta este deconectată de la sursa de alimentare
2. Verificați dacă mandrina (1) sau (2), este bine întreținută: dacă este curată și uscă. Dacă nu, curățați-o și ungeți-o (puteți utiliza ulei de mașină)
3. În cazul mandrinei (1) deschideți fălcile mandrinei cu ajutorul cheii (7), dacă este nevoie.
4. În cazul mandrinei (2) deschideți fălcile mandrinei cu ajutorul inelelor de deschidere / închidere, care sunt elemente componente ale mandrinei.
5. Glisați unealta de lucru în mandrină și montați-o prin închiderea fălcilor (strângeți-le cu o cheie sau inel).
6. Pentru a demonta instrumentul de lucru, repetați pașii 3-5 și îndepărtați instrumentul de lucru din mandrină.

Selectarea modului de lucru

Instrumentul permite selectarea între găurire cu percuție și găurire mecanică (fără percuție). Pentru a selecta un mod de lucru dorit:

1. Deconectați unealta de la sursa de alimentare
2. Rotiți comutatorul (5) în poziția marcată cu un ciocan pentru găurire cu percuție sau cu un burghiu pentru găurire fără percuție.

Reglarea adâncimii de găurire

Mașina este prevăzută cu un limitator de reglare a adâncimii (3) montat pe mânerul lateral (6). Tija poate fi mișcată înainte și în afară pentru a selecta adâncimea maximă care urmează să fie atinsă de burghiu. Pentru a selecta adâncimea de găurire:

1. Slăbiți butonul (4)
2. Mișcați în afară sau înăuntru limitatorul de reglare a adâncimii (3) pentru a ajunge la adâncimea dorită
3. Strângeți butonul (4).

Ajustarea mânerului lateral

Mașina este prevăzută cu un mâner lateral reglabil (6), care poate fi reglat într-o poziție aleatoare în jurul manșonului mașinii. Pentru a face acest lucru:

1. Apucați mânerul și încercați să-l deșurubați
2. Mânerul trebuie să înceapă să întoarcă și să elibereze montura cu manșonul
3. Plasați în poziția dorită
4. Strângeți bine mânerul prin blocarea lui în poziția dorită.

Schimbarea vitezelor (doar pentru GIDV 1100 RL)

Ciocanul rotopercutor GIDV 1100 RL este prevăzut cu un schimbător de viteze. Vitezele sunt caracterizate prin valori diferite RPM și cuplu. La prima viteză axul se rotește mai lent cu o forță mai mare. La a doua viteză valoarea RPM este mai mare, iar forța de rotație este mai mică. Pentru a selecta o treaptă de viteză:

1. Opriți mașina
2. Comutați butonul de schimbare a vitezelor (8) în poziția I sau II, după cum este necesar.

Reglarea rotației și inversarea rotației uneltei de lucru

Instrumentul permite reglarea RPM și inversarea rotației uneltei de lucru. Atât controlul (13), cât și comutatorul (14) sunt aproape de comutatorul principal (10). Pentru a regla RPM utilizați comanda (13) pentru a seta valoarea RPM dorită. Pentru a inversa rotația, mutați comutatorul (14), la stânga sau la dreapta axului mașinii.

OPERAȚIUNEA DE PORNIRE:



Acordați atenție tensiunii de la rețeaua de alimentare la care este conectat produsul. Tensiunea și frecvența sursei de alimentare trebuie să se potrivească cu parametrii de pe plăcuța de identificare. Unealta electrică proiectată pentru sistemul de 230V poate fi conectată la rețeaua de alimentare care funcționează la 220V.









Atunci când se utilizează surse de alimentare portabile (generatoare), amintiți-vă că acestea pot duce la scăderi ale capacității, în cazul în care rezerva de putere a alimentării electrice nu este suficientă.



Pentru a porni unealta:

1. Apăsăți butonul PORNIT (ON) (10)
2. Unealta poate fi stabilită pe funcționarea continuă prin apăsarea butonului de blocare (12) după pornire (10)
3. Pentru a elibera comutatorul de blocare, apăsați (10) și eliberați.

MENTENANȚA ȘI CURĂȚAREA:

-  Deconectarea cablului de alimentare de la priză este o necesitate absolută, înainte de începerea lucrărilor de întreținere!
-  Toate lucrările de reparație asupra unelei electrice trebuie să fie efectuate doar de către un specialist instruit!
-  Asigurați-vă că unealta electrică și mânerul sunt uscate și curate. Ele nu trebuie să fie acoperite cu grăsime sau ulei. A se păstra fantele de ventilație curate și fără obstrucționări.
-  Curățați în mod regulat elementele exterioare ale corpului cu o cârpă ușor umedă. Nu folosiți jet de apă sau orice alte aparate de pulverizare pentru a curăța unelele electrice.
-  Curățați în mod regulat toate componentele interioare și exterioare ale mașinii electrice cu aer comprimat uscat.
-  Verificați în mod regulat toate componentele interioare și exterioare ale mașinii electrice și funcționarea corespunzătoare a tuturor comutatoarelor.
-  Nu utilizați unealta electrică în cazul în care piesele sunt deteriorate sau vreunul dintre întrerupătoare nu funcționează corect.

DATE TEHNICE

	Unitate	2504-231150 GIDV 1100 RL	2504-240720 GIDV 720 RL
Putere nominală	W	1100	720
Parametrii nominali de tensiune		230V / 50HZ	230V / 50HZ
Viteza maximă de mers în gol a motorului	min ⁻¹	2900	2700
Gama de control a vitezei la viteza I	min ⁻¹	0-1000	0-2700
Gama de control a vitezei la viteza II	min ⁻¹	0-2900	-
Frecvența maximă curse	1/s	46400	43000
Diametrul mandrinei	mm	1,5-13	1,5-13
Greutate	kg	4,28	3,0
Diametrul maxim de găurire beton	mm	20	16
Diametrul maxim de găurire lemn	mm	30	25
Diametrul maxim de foraj din oțel	mm	13	10
Clasa de protecție IEC			

REPARAȚIILE



Toate reparațiile unei elctrice trebuie să fie efectuate numai de către un specialist instruit! Reparația în garanție trebuie să fie efectuată doar într-un centru autorizat sau de către producător.

Dacă, din orice motiv, cablul de alimentare este deteriorat, acesta trebuie să fie înlocuit în mod corespunzător. Toate modificările aduse unei elctrice pot fi făcute numai în serviciul de garanție Gröne.

Pentru toate cazurile legate de repararea produsului, vă rugăm să contactați:

Sc Hardex Products Srl
Bucuresti, Romania
email: service@hardex.ro
mobil: +4(0)765.50.08.95 tel/fax: +4(0)21-255.55.58

Detalii și informații cu privire la piesele de schimb sunt disponibile la cerere prin fax sau e-mail. Pentru a ne contacta vă rugăm să folosiți datele menționate mai sus.

PROTECȚIA MEDIULUI

Praful rezultat în urma șlefuirii poate conține substanțe dăunătoare și ar trebui să facă obiectul unei reciclări adecvate. Trebuie să fie respectate legile și reglementările naționale privind eliminarea și reciclarea instrumentelor, ambalajelor și accesoriilor utilizate.



Pentru țările UE: nu aruncați produsele electrice în gunoii menajere! Conform Directivei Europene 2002/96/WE pentru Deșeurile de Echipamente Electrice și Electronice și a implementării acesteia, produsele electrice care nu mai sunt utilizabile trebuie să fie colectate separat și eliminate într-o manieră care protejează mediul înconjurător.

NOTĂ CU PRIVIRE LA LIMITAREA GARANȚIILOR ȘI LIMITAREA RĂSPUNDERII:

Sc Hardex Products nu poate fi trasă la răspundere pentru eventuale daune sau pierderi financiare cauzate de întreruperea funcționării unei afaceri din cauza produsului nostru sau a imposibilității de folosire a acestuia.

Sc Hardex Products, precum și reprezentanții săi, nu sunt răspunzători pentru daunele cauzate de utilizarea necorespunzătoare a produsului electric sau ca urmare a utilizării împreună cu produse ale altor producători.

ДЕКЛАРАЦИЯ ЗА СЪОТВЕТСТВИЕ:

Декларираме с пълна отговорност, че описаните в настоящата инструкция изделия, които са обозначени с каталожен номер и тип, и чиито технически данни са представени в глава „Технически характеристики“, отговарят на изискванията на директиви: 2004/108/EU, 2006/95/EU, 2006/42/ EU, 2011/65/EU и следните хармонизирани стандарти:

PN-EN 62841-1
PN-EN 60745-2-3
PN-EN 614-1+A1
PN-EN 953+A1
PN-EN ISO 12100
PN-EN 61310-3
PN-EN 1037+A1
PN-EN 61000-6-1
PN-EN 61000-6-3
PN-EN 55014-1
PN-EN 55014-2

Предназначение

Ударната бормашина е предназначена за разбиване на строителни материали и за пробиване в метал, дърво, пластмаса и керамика.

ДЕФИНИЦИИ НА ПИКТОГРАМИТЕ, ИЗПОЛЗВАНИ В ИНСТРУКЦИЯТА:



Да се прочете инструкцията преди експлоатация!



Да се носят средства за защита на очите!



Да се използват антифони!



Да се следват инструкциите, отбелязани с този символ!



Да се съхранява отделно и изхвърля в съответствие с указанията, отговарящи на стандартите за защита на околната среда!

УСТРОЙСТВО:

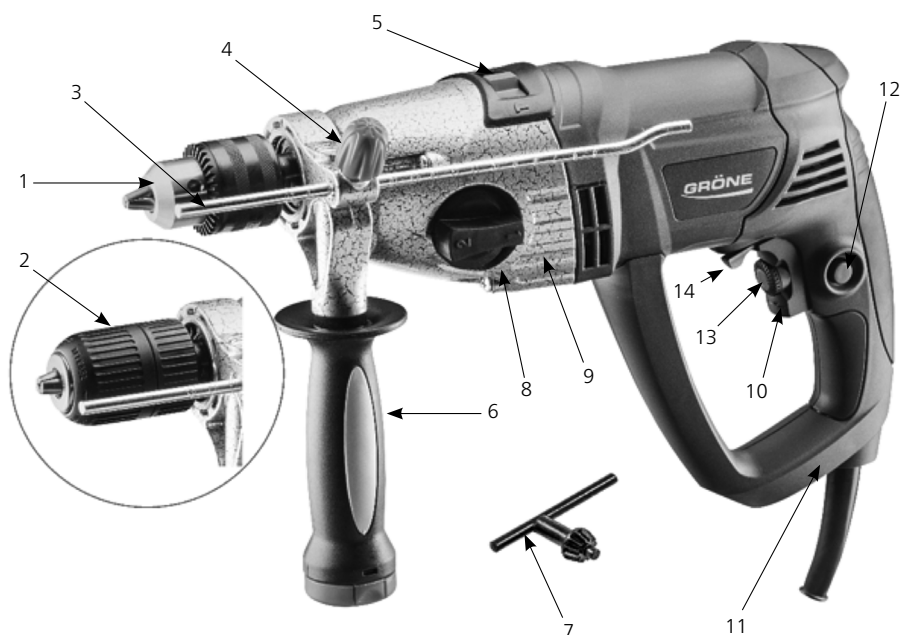

1. Тричелюстен патронник с резба за GIDV 1100RL
2. Самозатягащ се патронник за GIDV 720 RL
3. Оразмерител за дълбочината на пробиване
4. Бутон за настройка и застопоряване на оразмерителя за дълбочина на пробиване
5. Ключ удар/пробиване
6. Странична ръкохватка
7. Ключ за патронника
8. Превключвател на скоростната предавка (само за GIDV 1100RL)
9. Метален корпус
10. Стартов ключ ON/OFF за включване и изключване
11. Главна ръкохватка
12. Бутон за застопоряване
13. Регулатор на скоростта на въртене
14. Лостче за избор на посоката на въртене

ИНСТРУКЦИЯ ЗА БЕЗОПАСНОСТ:



Общи указания за безопасна работа с електрически силови инструменти

Прочете всички инструкции и мерки за безопасна работа. Неспазването на изброените по-долу мерки за безопасност може да причини токов удар, пожар и/или тежки травми. Запазете всички инструкции за безопасност. Може да се наложи да ги прочетете отново. Терминът „електрически силов инструмент“ в тази инструкция се отнася както за електрически инструменти, захранвани от мрежата (посредством кабел), така и за електрически инструменти, работещи на акумулаторни батерии.

1. Безопасност на работното място

- a. Поддържайте работното място чисто и добре осветено. Безпорядъкът и недостатъчното осветление на работно място могат да доведат до инциденти.
- b. Не използвайте електрически силов инструмент във взривоопасна среда и на места, където се съхраняват леснозапалими течности, газове и прахообразни вещества. Електрическите силови инструменти могат да бъдат източник на искра, която да причини възпламеняване.
- c. Уверете се, че децата и околните са далеч от работното място. Отвличане на вниманието може да доведе до загуба на контрол над инструмента.

2. Електрическа безопасност

- a. Щепселът на електрически силов инструмент трябва да е подходящ за използвания контакт. Не го видоизменяйте по никакъв начин. Не използвайте адаптери за щепсела при работа със заземени електрически силови инструменти. Използването на оригинални щепсели и подходящи контакти намалява риска от токов удар.
- b. Избягвайте контакт на тялото със заземени или занулени повърхности като тръби, радиатори, печки и хладилници. Рискът от токов удар се увеличава, ако тялото влезе в контакт със заземяване.
- c. Не излагайте електрически силов инструмент на дъжд или влага. Проникването на вода увеличава риска от токов удар.
- d. Никога не използвайте кабела извън предназначението му. Не използвайте кабела за носене или окачване на инструмента. Не изключвайте щепсела от контакта чрез дърпане на кабела. Пазете кабела далеч от високи температури, масло, остри ръбове или движещи се части. Повредените или заплетени кабели увеличават риска от токов удар.
- e. Когато работите с електрически силов инструмент на открито, използвайте удължител, подходящ за работа на открито. Използването на кабел, подходящ за употреба на открито, намалява риска от токов удар.
- f. Ако не можете да избегнете работата с електрически силов инструмент във влажна среда, използвайте защитни прекъсвачи от токове на утечка. Използването на защитен прекъсвач намалява риска от токов удар.

3. Лична безопасност

- a. При работа с електрически силов инструмент трябва да се подхожда отговорно, всяко действие да се извършва с необходимото внимание и при съблюдаване правилата за безопасност. Не използвайте електрически силов инструмент, при умора или под въздействие на алкохол, наркотици или лекарства. Отвличане на вниманието може да доведе до сериозни наранявания.
- b. Винаги носете лични предпазни средства и защитни очила. Използването на лични предпазни средства като противопрахова маска, обувки с нехлъзгащи се подметки, предпазни каски и антифони (в зависимост от вида на инструмента и естеството на работа), намалява риска от нараняване.

- c. Вземете мерки срещу случайно задействане на електрическия силов инструмент. Преди да включите щепсела в контакта и/или да го свържете към акумулаторната батерия, както и преди да повдигнете и преместите инструмента, се уверете, че е изключен. Докосването с пръст на ключа за включване при пренасяне или включване към източника на захранване може да доведе до инциденти.
- d. Преди да включите електрически силов инструмент, отстранете всички регулиращи или гаечни ключове. Попадането на регулиращи или гаечни ключове в движещите се части на инструмента може да доведе до нараняване.
- e. Избягвайте неподходящи работни пози. Заемете стабилно положение на тялото. Това ще ви осигури по-добър контрол над инструмента в непредвидена ситуация.
- f. Носете подходящо облекло. Избягвайте широки дрехи или бижута. Пазете косата, дрехите и ръкавиците далеч от движещи се части. Косата, дрехите и ръкавиците могат да бъдат захванати и увлечени от тях.
- g. Ако е възможно монтирането на устройства за събиране и отвеждане на прах, уверете се, че те са включени и работят съгласно предназначението. Устройствата за събиране на прах могат да намалят свързаните със запрашеността рискове за здравето.

4. Експлоатация и поддръжка на електрически силови инструменти

- a. Не претоварвайте инструмента. Използвайте електрическите силови инструменти по предназначение. Работата с подходящ електрически силов инструмент е по-лесна и по-ефективна.
- b. Не използвайте електрически силов инструмент с повреден ключ ON/OFF за включване и изключване. Инструмент, който не може да се включва и изключва, е опасен и трябва да бъде ремонтиран.
- c. Преди настройване, смяна на приставките и след приключване на работа се уверете, че инструментът е изключен от мрежата. Тези предпазни мерки могат да предотвратят случайно задействане на електрическия силов инструмент.
- d. Съхранявайте електрическия силов инструмент на недостъпно за деца място. Не позволявайте на непознати с инструмента и инструкциите лица да работят с него. Електрическите силови инструменти, използвани от необучени лица, могат да бъдат опасни.
- e. Необходимо е редовна поддръжка на електрическия силов инструмент. Следете състоянието и работата на подвижните части. В случай на счупване или повреда, които могат да повлияят върху правилната работа на инструмента, е необходимо своевременно му ремонтиране. Много инциденти са предизвикани от лоша поддръжка на електрическите силови инструменти.
- f. Поддържайте режещите инструменти добре заточени и чисти. Добре поддържаните инструменти се огъват по-трудно и се контролират по-лесно.
- g. Използвайте електрическите силови инструменти, приставките, спомагателните инструменти и др. в съответствие с инструкциите. Съобразявайте предназначението на инструмента с естеството на работа, която извършвате. Използването на електрическия силов инструмент извън предназначението може да доведе до възникване на опасни ситуации.

5. Сервизно обслужване

- a. Сервизното обслужване на електрически силов инструмент трябва да се извършва единствено от квалифицирани лица, като се използват само оригинални резервни части. Това ще гарантира безопасната експлоатация.

Инструкция за безопасна работа с ударна бормашина



Преди да използвате Ударната бормашина, прочетете Инструкцията за експлоатация. Запазете я за бъдещи справки. Не използвайте инструмента преди да сте прочели инструкциите, особено тези, отнасящи се до настройката, повредите и тяхното отстраняване.

Не използвайте инструмента в близост до силно запалими вещества (разтворители, нефтопродукти и други силно запалими вещества). Електромоторът може да произведе искра, която да причини експлозия или възпламеняване. **Този инструмент не е подходящ за употреба във взривоопасна среда.**

Преди извършването на каквито и да е дейности по поддръжката или ремонт се уверете, че инструментът е изключен от мрежата.

Винаги дръжте машината с две ръце за указания от производителя ръкохватки (6) и (11).

 Избягвайте случайно привеждане в действие. Винаги изключвайте от мрежата, когато машината не се използва. Уверете се, че стартовият ключ on/off е в позиция „off“ (изключено). Свързването на машината към мрежата с ключ в позиция „on“ (включено) може да доведе до непреднамерено стартиране, което да създаде риск за безопасността.

Мерки за предпазване от откат

- Откатът е внезапна ответна реакция на електрическия силов инструмент, възникваща при блокиране на въртящия се инструмент или при среща с препятствие. Заклинването или блокирането могат да доведат до внезапно спиране на работещия инструмент. Неправилното водене на инструмента в тази ситуация ще доведе до отгласкването му в посока, обратна на въртенето. Така, например, когато свредлото блокира в заготовката, частта, навлязла в материала може да се заклини, което да причини отчупване или откат. Откатът е резултат от неправилното използване и/или боравене с електрическия силов инструмент. Той може да бъде избегнат при спазване на изброените по-долу инструкции за безопасна работа.
- **Дръжте здраво електрическия силов инструмент и заемете позиция, която ви позволява да омекотите отката. За да имате по-добър контрол върху отката и стартовия въртящ момент, винаги използвайте страничната ръкохватка (ако се съдържа в комплекта).** Операторът може да контролира нежеланите тласъци и откати чрез спазване на правилата за безопасна работа.
- **Дръжте ръцете си далеч от въртящите се части на инструмента при експлоатация.** Електрическите силови инструменти могат да наранят ръцете ви при откат.
- **Стойте извън обсега на възможното преместване на електрическия силов инструмент при откат.** При откат инструментът се отгласква в посока, обратна на посоката на въртене на свредлото в точката на заклиняване.



Носете предпазни очила!

 **При пробиване може да попаднете на елементи от електрически, хидравлични или газопреносни мрежи, които са разположени в стените. Това може да създаде много опасни за живота и здравето ситуации.** Преди да започнете работа, изследвайте мястото с металодетектор.

 Дребните детайли или предмети трябва да бъдат здраво закрепени и осигурени срещу преместване, за да не причинят заклиняване на инструмента или нараняване на оператора.

 Уредът не е предназначен за нарязване на резби, разбъркване и завинтване.

ИНФОРМАЦИЯ ЗА ШУМА И ВИБРАЦИИТЕ:

Измерените стойности на шума са по стандарт EN 60745. Възможно е нивото на шума, генерирано от инструмента, да надвиши 82 dB(A).



Носете антифони!

Обърнете внимание на защитата на слуха, особено когато работите в режим на ударно пробиване!

	Мерна единица	2504-231150 GIDV 1100 RL	2504-240720 GIDV 720 RL
Вибрационни емисии (за A h)	m/s ²	>10	>10
Неопределеност при измерване, K	m/s ²	1,5	

Нивото на вибрационни емисии, посочено в настоящата инструкция за експлоатация, е измерено в съответствие със стандартизирания тест от стандарт EN 60745 и може да се използва за сравняване на електрически силови инструменти. Измерената стойност може да бъде използвана и за предварителна оценка на излагането на вибрации. Даденото ниво на вибрационни емисии се отнася за основното приложение на инструмента.

Ако електрическият силов инструмент се използва за други цели и с други режещи инструменти или не е поддържан добре, нивата на вибрационните емисии могат да бъдат различни. Горепосочените причини могат значително да увеличат сумарното излагане на вибрации за цялото работно време. За по-точна оценка на равнището на вибрационно излагане трябва да отчете и времето, през което инструментът е изключен или работи на празен ход. По този начин сумарното (калкулирано за пълния работен ден) равнище на вибрационно излагане може да бъде със значително по-ниска стойност.

Необходимо е да бъдат предприети допълнителни мерки за защита на оператора от въздействието на вибрациите като: поддръжка на електрическия силов инструмент и сменяемите крайници в добро състояние, осигуряване на подходяща температура за ръцете и определяне на последователността на операциите.

ПОДГОТОВКА ЗА РАБОТА:



Проверете дали стартовият ключ On/Off е в позиция "off" (б) (изключено). Включването на електрически силов инструмент към мрежата, когато ключът е в позиция "on" (включено), ще предизвика неочакван старт, което сериозно застрашава безопасността.



При използване на удължителен кабел поради голямото разстояние до източника на захранване, подберете кабел със сечение поне 1,5 mm. Използването на по-тънък кабел може да доведе до пониско напрежение на машината и прегряване, което на свой ред може да предизвика запалване.

Включвайте машината към мрежата с използване на устройство за остатъчнотокова защита.

Монтиране/демонтиране на работната приставка

За да монтирате работната приставка на машината:

1. Уверете се, че инструментът е изключен от мрежата.
2. Проверете дали патронникът (1) или (2) е добре поддържан, чист и гресиран. Ако не е, почистете и гресируйте (можете да използвате машинна грес, например)
3. В случай на патронник (1) отворете челюстите на патронника с ключа (7), ако е нужно.
4. В случай на патронник (2) отворете челюстите с използване на самозатягащите се пръстени за отваряне и затваряне, които са конструктивни елементи на патронника.
5. Поставете работната приставка в патронника и монтирайте със затваряне на челюстите (затегнете с ключа или пръстените).
6. За да свалите работната приставка повторете стъпки 3-5 и отстранете работната приставка от патронника.

Избор на работен режим

Ударната бормашина позволява избор между ударно пробиване и пробиване. За да изберете желания работен режим:

1. Изключете Ударната бормашина от мрежата
2. Завъртете превключвателя (5) до положението указано с чук за ударно пробиване или със свредло за пробиване.

Настройка на дълбочината на пробиване

Ударната бормашина е снабдена с оразмерител за дълбочина (3), монтирана на страничната ръкохватка (6). Скалата може да се движи навън и навътре за селектиране на максималната дълбочина на пробиване. За да изберете дълбочината на пробиване

1. Разхлабете копчето (4)
2. Глъзнете оразмерителя (3), за да достигнете желаната дълбочина
3. Затегнете копчето (4).

Настройване на страничната ръкохватка

Ударната бормашина е оборудвана с регулираща се странична ръкохватка (6), която може да бъде настроена на произволно положение около яката на машината. За да го направите:

1. Хванете ръкохватката и се опитайте да я развийте
2. Ръкохватката трябва да започне да се върти все по-леко
3. Поставете ръкохватката в желаното положение
4. Затегнете силно ръкохватката като я застопорите в желаното положение.

Превключвател на скоростите (само за GIDV 1100 RL)

Пробивната бормашина GIDV 1100 RL е оборудвана с превключвател на скоростите. Скоростите се характеризират с обороти в минута (скорост) и стойности на въртящия момент. На първа скорост, шпинделът се върти по-бавно с по-голяма сила. На втора скорост оборотите са по-високи и силата на въртенето е по-ниска. За да изберете скорост:

1. Изключете машината
2. Завъртете копчето за смяна на предавката (8) в желаното положение I или II.

Регулиране на посоката на въртене и смяна на посоката на въртене на работната приставка

Инструментът позволява регулиране на оборотите и смяна на посоката на въртене на приставката. И двата бутона (13), и лостчето (14) са близо до главния ключ (10). За регулиране на оборотите, използвайте превключвателя (13). За да смените посоката на въртене преместете лостчето(14) наляво или надясно от оста на машината.

ПРИВЕЖДАНЕ В ДЕЙСТВИЕ:

 Уверете се, че мрежата за електрозахранване е с нужното напрежение! Напрежението на източника на захранване трябва да съответства на обозначеното на идентификационната табелка на Ударната бормашина. Електрически силови инструменти, маркирани с 230 V, могат да се ползват и с напрежение от 220 V.

 Работната производителност на електрическия силов инструмент може да спадне, ако е свързан към преместваеми източници на електричество (генератори), които нямат достатъчно резервна мощност.

За да включите Ударната бормашина:

1. Натиснете стартовия ключ „оп“ (10)
2. Ударната бормашина може да бъде застопорена за продължителна работа чрез натискане на бутона за застопоряване (12) след включване.(10).
3. За да спрете застопоряването натиснете (10) и отпуснете.

ПОЧИСТВАНЕ И ПОДДРЪЖКА:

 Преди всяка дейност по поддръжка на електрически силов инструмент е абсолютно задължително да бъде изключен от мрежата!

 Всяка дейност по поддръжка и поправка, изискваща отваряне на корпуса на електромотора, трябва да бъде извършвана единствено от централния гаранционен сервиз или от упълномощен сервизен център.

 Уверете се, че електрическият силов инструментът и особено ръкохватките, са сухи и чисти. Те не трябва да са покрити с грес и масло. Поддържайте отворите за вентилиране чисти и незакрити.



 Периодично почиствайте външните части на корпуса с леко влажна кърпа. Не използвайте течаща вода и пръскащ уред за почистване на електрически силов инструмент.

 Периодично продухвайте всички вътрешни и външни части на електрически силов инструмент със сух съгъстен въздух.

 Периодично проверявайте всички вътрешни и външни части на електрическия силов инструмент и правилното функциониране на всички ключове.

 Не използвайте електрически силов инструмент, ако която и да е негова част е повредена или стартовият ключ on/off за включване и изключване не работи правилно.

ТЕХНИЧЕСКИ ХАРАКТЕРИСТИКИ:

	Мерна единица	2504-231150 GIDV 1100 RL	2504-240720 GIDV 720 RL
Номинална мощност	W	1100	720
Параметри на номиналното напрежение		230V / 50HZ	230V / 50HZ
Максимална скорост на празен ход	min ⁻¹	2900	2700
Обхват на скоростта на предавка I	min ⁻¹	0-1000	0-2700
Обхват на скоростта на предавка II	min ⁻¹	0-2900	-
Максимален брой удари в минута	1/s	46400	43000
Диаметър на патронника	mm	1,5-13	1,5-13
Тегло	kg	4,28	3,0
Максимален диаметър при пробиване на бетон	mm	20	16
Максимален диаметър при пробиване на дърво	mm	30	25
Максимален диаметър при пробиване на стомана	mm	13	10
Защитен клас IEC			

РЕМОНТ:

Всички ремонти на електрически силов инструмент трябва да бъдат извършвани само от квалифицирани ремонтни специалисти! Гаранционните ремонти се извършват единствено от упълномощен сервизен център или от производителя.

В случай на повреда на захранващия кабел, той трябва незабавно да бъде подменен с изправен. Видоизменения на електрическия силов инструмент могат да бъдат извършвани единствено в гаранционния сервиз на Gröbe.

При необходимост от ремонт на електрическия силов инструмент, моля, обърнете се към :

ХАРДЕКС ЕООД

Бул. Ботевградско шосе №247

София 1517, България

Тел.: +359 2 94 24 641

Email: office@hardex.bg

Номенклатура на резервните части и технически схеми могат да се получат по електронна поща по заявка на клиента, изпратена на горепосочения адрес.

ОПАЗВАНЕ НА ОКОЛНАТА СРЕДА:

Отделеният при шлифване прах може да съдържа вредни вещества и подлежи на подходящо рециклиране. Изхвърлянето и рециклирането на използваните инструменти, опаковки и принадлежности трябва да бъде в съответствие с действащите в страната закони и разпоредби.



Само за държави членки на ЕС: Не изхвърляйте електрическите силови инструменти заедно с битови отпадъци! Според Европейска директива 2002/96/ЕС за изхвърляне на електрическо и електронно оборудване и нейното прилагане в националното законодателство, негодните електрически силови инструментите трябва да се събират отделно и да се рециклират в съответствие със законодателството за опазване на околната среда.

ОСВОБОЖДАВАНЕ ОТ ОТГОВОРНОСТ:

ХАРДЕКС ЕООД не носи отговорност за щети или финансови загуби, дължащи се на прекъсване на нормалната работа на предприятието, поради нашия продукт или невъзможността да бъде използван.

ХАРДЕКС ЕООД, както и неговите представители, не носят отговорност за щети, нанесени от неправилно боравене с електрическия силов инструмент или в резултат от използването му с продукти на други производители.

ХАРДЕКС ЕООД
Бул. Ботевградско шосе №247
София 1517

ATBILSTĪBAS DEKLARĀCIJA

Uzņemoties pilnu atbildību, ar šo mēs paziņojam, ka turpmāk rokasgrāmatā minētais produkts, kas ir marķēts ar daļas numuru un tipu un kura tehniskie dati ir norādīti sadaļā Tehniskie dati, atbilst turpmāk minēto direktīvu: 2004/108/EK, 2006/95/EK, 2006/42/EK, 2011/65/EK un saskaņoto standartu prasībām:

PN-EN 62841-1;
 PN-EN 60745-2-3;
 PN-EN 614-1+A1;
 PN-EN 953+A1;
 PN-EN ISO 12100;
 PN-EN 61310-3;
 PN-EN 1037+A1;
 PN-EN 61000-6-1;
 PN-EN 61000-6-3;
 PN-EN 55014-1;
 PN-EN 55014-2.



Paredzētais lietojums

Ierīce ir paredzēta būvmateriālu perforēšanai, kā arī metāla, kokmateriāla, plastmasas un keramikas urbšanai.

ROKASGRĀMATĀ IZMANTOTO PIKTOGRAMMU DEFINĪCIJAS



Pirms elektroinstrumenta lietošanas, lūdzu, rūpīgi izlasiet šo instrukciju!



Lietojiet acu aizsarglīdzekļus.



Lietojiet ausu aizsargus.



Izpildiet norādījumus, kas tekstā ir apzīmēti ar šo simbolu.



Nolietotās elektroierīces nedrīkst izmest sadzīves atkritumos. Lūdzu, likvidējiet izstrādājumu saskaņā ar vides standartiem!

FUNKCIONĀLAIS APRAKSTS

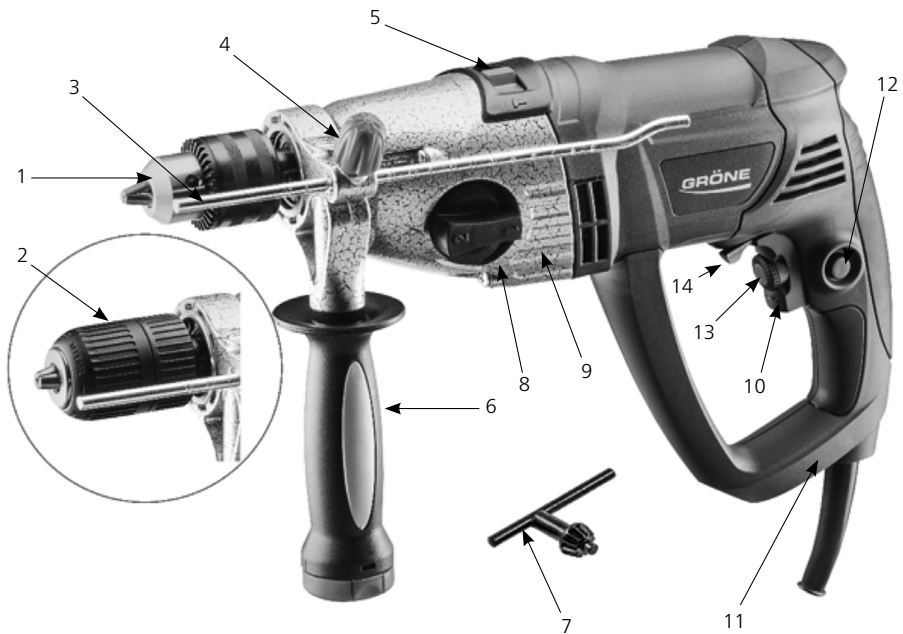

1. Zobota enkura spīļpatrona GIDV 1100RL
2. Automātiskā skavu spīļpatrona GIDV 720 RL
3. Dziļuma mērstienis
4. Regulēšanas slēdzis un dziļuma mērstieņa bloķētājs
5. Urbjmašīnas/perforatora slēdzis
6. Sānu rokturis
7. Enkura spīļpatronas atslēga
8. Pārnesumu slēdzis (tikai GIDV 1100RL)
9. Metāla pārnesumu korpuss
10. Galvenais ieslēgšanas/izslēgšanas slēdzis
11. Galvenais rokturis
12. Bloķēšanas poga
13. Rotācijas ātruma vadība
14. Kreisā/labā rotācijas virziena maiņas slēdzis

DROŠĪBAS BRĪDINĀJUMS



Elektroinstrumentu lietošanas vispārēji drošības norādījumi

Izlasiet visus norādījumus un drošības noteikumus. Kļūdas turpmāko norādījumu ievērošanā var radīt elektrošoka, ugunsgrēka un/vai smagu traumu risku. Saglabājiet visus lietošanas norādījumus un noteikumus turpmākām uzziņām. Termins elektroinstrumenti šajā dokumentā attiecas uz elektroinstrumentiem, ko darbina ar elektroenerģiju no elektrotīkla (ar vadu) un akumulatora (bez vada).

1. Darbavietas drošība

- a. Nodrošiniet, lai darbavieta būtu tīra un labi apgaismota. Nekārtīga vai nepietiekami apgaismota darbavieta rada nelaiemes gadījumu riskus.
- b. Neizmantojiet elektroinstrumentu sprādzienbīstamā vidē un vietās, kur atrodas viegli uzliesmojoši šķidrums, gāzes vai putekļi. Elektroinstrumenti rada dzirksteles, kas var izraisīt aizdegšanos.
- c. Pārliedzieties, ka bērni un nepiederošas personas ir drošā attālumā no darbavietas. Uzmanības novēršanas dēļ varat zaudēt kontroli pār darbarīku.

2. Elektrodrošība

- a. Elektroinstrumenta elektrības vada kontaktdakšai jābūt piemērotai kontaktlīdždai. Nepārveidojiet kontaktdakšu. Neizmantojiet adaptera kontaktdakšas, ja elektroinstrumentu izmantojat ar aizsargājošu zemējumu (PE). Nepārveidotu kontaktdakšu un atbilstošu kontaktlīdždu lietošana mazina elektrošoka gūšanas risku.
- b. Nepieskarieties iezemētām virsmām, piemēram, radiatoriem un ledusskapjiem. Ja jūsu ķermenis ir iezemēts, palielinās elektrošoka gūšanas risks.
- c. Nepakļaujiet šo rīku lietus vai mitruma iedarbībai. Korpusā iekļuvīvis ūdens palielina elektrošoka gūšanas risku.
- d. Nekādā gadījumā neizmantojiet vadu neparedzētiem lietošanas mērķiem. Nenēsājiēt elektroinstrumentu, turot to aiz vada, vai nepakariet to aiz vada. Neatvienojiet kontaktdakšu no kontaktlīdždas, raujot vadu. Sargājiēt vadu no augstām temperatūrām, eļļām, asām malām vai kustīgām darbarīka daļām. Bojāti vai savijušies kabeji palielina elektrošoka gūšanas risku.
- e. Ja ar elektroinstrumentu strādājiēt ārā, izmantojiēt lietošanai ārā piemērotu pagarinātājiu. Atbilstoša (proti, lietošanai ārā piemērota) pagarinātāja izmantošana mazina elektrošoka gūšanas risku.
- f. Ja elektroinstrumenta izmantošana mitrā vidē nav novēršama, izmantojiēt zemējuma noplūdes slēdzi. Zemējuma noplūdes ķēdes pārtraucējs mazina elektrošoka gūšanas risku.

3. Individuālā drošība

- a. Elektroinstrumenti jālieto piesardzīgi, veicot katru darbību rūpīgi un pārdomāti. Nestrādājiēt ar elektroinstrumentu, ja esat noguruši vai atrodaties alkohola, narkotisko vielu vai medikamentu ietekmē. Uzmanības novēršana var radīt smagas traumas.
- b. Izmantojiēt individuālos aizsarglīdzekļus un vienmēr lietojiēt aizsargbrilles. Individuālo aizsarglīdzekļu – putekļu maskas, neslidošu apavu, ķiveres un dzirdes aizsargu (atkarībā no elektroinstrumenta tipa un lietojuma) – izmantošana mazina traumu gūšanas risku.
- c. Nepiejiējiet darbarīka nejaušas iedarbināšanas risku. Pirms kontaktdakšas iespraušanas kontaktlīdždā un/vai akumulatora pieslēgšanas, kā arī pirms elektroinstrumenta celšanas un pārvietošanas pārliedzieties, ka darbarīks ir izslēgts. Pirksta turēšana uz jaudas slēdža darbarīka pārvietošanas laikā vai pievienojot elektrības avotam rada nelaiemes gadījumu riskus.
- d. Pirms elektroinstrumenta ieslēgšanas noņemiet visas regulēšanas atslēgas un uzgriežņatslēgas. Atslēgu vai uzgriežņatslēgu ievietošana darbarīka kustīgajās daļās rada traumu gūšanas risku.
- e. Darba laikā izvairieties no neērtām darba pozīcijām. Pārliedzieties, ka esat līdzsvarā un darba pozīcija ir stabila. Šādi varēsiet labāk kontrolēt darbarīku neparedzētās situācijās.

- f. Lietojiet atbilstošu apģērbu. Nelietojiet vajīgu apģērbu un rotaslietas. Raugieties, lai mati, apģērbs un cimdi neatrastos kustīgo daļu tuvumā. Mati, apģērbs un cimdi var tikt ierauti kustīgajās daļās.
- g. Ja ir iespējams uzstādīt putekļu nosūkšanas un savākšanas ierīces, pārliecinieties, ka tās ir pieslēgtas barošanai un tiek pareizi lietotas. Putekļu nosūkšanas ierīces var mazināt ar putekļiem saistītos apdraudējumus.

4. Elektroinstrumenta pareiza lietošana un apkope

- a. Nepārslogojiet darbarīku. Izmantojiet elektroinstrumentus paredzētajiem mērķiem. Darbs ar pareizi izvēlētu elektroinstrumentu ir vieglāks un efektīvāks.
- b. Nestrādājiet ar elektroinstrumentu, kam ir bojāts ieslēgšanas/izslēgšanas slēdzis. Elektroinstrumentu, kuru nevar ieslēgt vai izslēgt, ir bīstams un tam ir nepieciešams remonts.
- c. Pārliecinieties, ka elektrības vads ir atvienots no enerģijas avota, pirms veicat jebkādas korekcijas, piederumu maiņu vai veicat šos darbus pēc darba ar rīku pabeigšanas. Šāds drošības pasākums novērš nejaušu darbarīka iedarbināšanu.
- d. Glabājiet elektroinstrumentus bērniem nepieejamā vietā. Neļaujiet ar darbarīku strādāt personām, kuras nepazīna darbarīku vai nav iepazinušās ar lietošanas instrukciju. Nepieredzējušām personām strādāt ar darbarīku ir bīstami.
- e. Elektroinstrumentam ir jāveic tehniskā apkope. Pārbaudiet, vai darbarīka kustīgās daļas ir labā darba kārtībā un nav bloķētas, bojātas vai citā veidā neapdraud elektroinstrumenta pareizu lietošanu. Bojāti darbarīki ir jānodod remontā. Nereti nelaimes gadījumu cēlonis ir neatbilstoša elektroinstrumentu tehniskā apkope.
- f. Regulāri asiniet un tīriet griešanas instrumentus. Labi kopti darbarīki retāk liecas un ir vieglāk vadāmi.
- g. Lietojiet elektroinstrumentus, piederumus, papildu darbarīkus utt. saskaņā ar instrukcijām. Nemiet vērā darba apstākļus un specifiku. Elektroinstrumenta neparedzēta izmantošana var izraisīt bīstamas situācijas.

5. Apkope

- a. Elektroinstrumentu remontēt drīkst tikai kvalificēts personāls, izmantojot identiskas maiņas daļas. Tas nodrošinās turpmāku lietošanas drošumu.

Urbjmašīnas/perforatora lietošanas drošības noteikumi



Pirms darbarīka lietošanas izlasiet rokasgrāmatu. Saglabājiet rokasgrāmatu turpmākām uzziņām. Nelietojiet rīku, pirms neesat izlasījuši lietošanas rokasgrāmatu, jo īpaši sadaļas par regulēšanu, defektiem un to novēršanu.

Nelietojiet slīpmašīnu viegli uzliesmojošu vielu (šķīdinātāju, benzīna un citu vielu) tuvumā. Ierīces motors rada dzirksteles, kas var izraisīt aizdegšanos vai eksploziju. **Rīks nav piemērots lietošanai sprādzienbīstamā vidē.**

Pārliecinieties, ka darbarīks ir atvienots no enerģijas avota, pirms jebkādu apkopes vai remonta darbu veikšanas.

Vienmēr turiet iekārtu ar abām rokām, kā norādīts ražotāja instrukcijā (6) un (11).



Nepieļaujiet nejaušu ieslēgšanu. Ja ierīce netiek lietota, atvienojiet to no enerģijas avota. Pārslēdziet slēdzi pozīcijā OFF (izslēgts). Ierīces pieslēgšana barošanas avotam ar slēdzi pozīcijā ON (ieslēgts) var izraisīt nejaušu darbarīka ieslēgšanu – tas rada riskus drošībai.

Drošības brīdinājums par atsitienu

- Atsitiens ir pēkšņa elektroinstrumenta reakcija uz iespiešanu vai iestrēgšanu. Iestrēgšana vai bloķēšanās rada pēkšņu rotējošā darbarīka apstāšanos. Nevadāmais elektroinstruments tiks rauts rotācijai pretējā virzienā. Ja urbis un materiāls ir saķīlējušies, materiālā esošā urbja daļa var tikt bloķēta un nolūzt vai radīt atsitienu. Atsitiens liecina par elektroinstrumenta nepareizu vai neatbilstošu lietošanu. To var novērst, ņemot vērā turpmākos drošības noteikumus.
- **Turiet elektroinstrumentu stingri. Ieņemiet ķermeņa pozīciju, kā arī turiet rokas tādā pozīcijā, kas ļautu mazināt atsitienu spēku. Ja darbarīkam ir sānu rokturis, vienmēr satveriet darbarīku aiz sānu roktura maksimālai vadībai pār atsitienu un griezes momentu darbarīka iedarbināšanas laikā.** Operators var vadīt rāvienu un atsitienu, ņemot vērā turpmākos drošības pasākumus.
- Turiet rokas drošā attālumā no rotējošā darbarīka. Atsitienu laikā darbarīks var traumēt roku.
- **Atsitienu laikā izvairieties no kustīgo detaļu darbības zonas.** Atsitienu gadījumā darbarīks pārvietojas slīpēšanas ripas rotācijas virzienam pretējā virzienā un var tikt bloķēts.



Lietojiet acu aizsarglīdzekļus.



Urbšanas laikā var notikt saskare ar, piemēram, sienā iebūvēta elektriskā, ūdens un gāzes tīkla, elementiem. Tie rada īpašu risku dzīvībai un veselībai. Pirms darbu sākšanas pārbaudiet darba zonu, piemēram, ar metāla detektoru.



Pirms darba nostipriniet mazākus elementus vai priekšmetus, lai tie nevarētu pārvietoties un nobloķēt darbarīku, traumējot operatora ķermeni.



Ierīce nav piemērota vītņu veidošanai, maisīšanai vai skrūvēšanai.

INFORMĀCIJA PAR TROKSNI UN VIBRĀCIJU

Izmēritās vērtības tika noteiktas saskaņā ar standartu EN 60745. Izstrādājuma A svērtais trokšņa līmenis var pārsniegt 82 dB (A) skaņas spiediena līmeni.



Lietojiet ausu aizsargus.

Lietojiet ausu aizsargus, jo īpaši perforatora režīmā!

	Mērvienība	2504-231150 GIDV 1100 RL	2504-240720 GIDV 720 RL
Vibrācijas emisijas vērtība, ah	m/s ²	>10	>10
Mērījuma nenoteiktības vērtība, K	m/s ²	1,5	

Vibrācijas līmenis, kas ir norādīts šajos lietošanas norādījumos, ir mērīts saskaņā ar standartizētu pārbaudi atbilstoši EN 60745 un to var izmantot elektroinstrumentu salīdzināšanai. To var izmantot arī

sākotnējai vibrācijas iedarbības izvērtēšanai. Paziņotais vibrācijas emisijas līmenis attiecas uz galvenajām darbarīka lietojuma jomām.

Ja elektroinstrumentu izmanto citos darbos, ar citiem piederumiem vai arī ja darbarīks nav atbilstoši apkopts, vibrācijas līmenis var būt atšķirīgs. Iepriekš minētie cēloņi var palielināt vibrācijas visa darba laikā. Lai precīzi novērtētu vibrāciju iedarbību, ņemiet vērā laika periodu, kad ierīce ir izslēgta vai ierīce ir ieslēgta, bet netiek lietota. Tādējādi kopējais vibrāciju līmenis (aprēķināts atbilstoši darba ilgumam) var būt daudz zemāks.

Lai operatoru aizsargātu pret vibrācijām, ieteicams veikt papildu drošības pasākumus, piem., regulāras elektroinstrumentu un darbarīku tehniskās apkopes, atbilstošas darba temperatūras uzturēšana, pareiza darbu secība.

SAGATAVOŠANĀS DARBAM



Pārslēdziet slēdzi pozīcijā OFF (Izslēgts) (6). Ierīces pieslēgšana barošanas avotam ar slēdzi pozīcijā ON (Ieslēgts) var izraisīt nejaušu darbarīka ieslēgšanu, kas rada riskus drošībai.



Ja darbavietā ir jāizmanto pagarinātājs, izmantojiet pagarinātājus ar vadu šķērs griezumu vismaz 1,5 mm. Mazāka šķērs griezuma kabelis var negatīvi ietekmēt iekārtas jaudu un veicināt sakaršanu, kas var izraisīt aizdegšanos.

Pieslēdziet iekārtu barošanas avotam ar paliekošās strāvas ierīci.

Darbarīka montāža/demontāža

Lai darbarīku uzstādītu uz iekārtas:

1. pārliecinieties, lai darbarīks ir atvienots no enerģijas avota, pirms jebkādu apkopes vai remonta darbu veikšanas;
2. pārbaudiet, vai spīļpatrona (1) vai (2) ir pareizi kopta, proti, ir tīra un ieeļļota; ja nav, notīriet un ieeļļojiet (varat izmantot mašīneļļu);
3. ja izmantojat spīļpatronu (1), atveriet spīļpatronu ar atslēgu (7);
4. ja izmantojat spīļpatronu (2), atveriet spaiļes ar atvēršanas/aizvēršanas gredzeniem, kas ir daļa spīļpatronas konstrukcijas;
5. iebīdīet darbarīku spīļpatronā un aizskrūvējiet spaiļes (pievelciet ar atslēgu).
6. Lai darbarīku demontētu, atkārtojiet 3–5 darbību un izņemiet darbarīku no spīļpatronas.

Darba režīma izvēle

Darbarīks ļauj izvēlēties perforatora vai urbmašīnas režīmu. Lai atlasītu vēlamu darba režīmu:

1. atvienojiet instrumentu no elektrības padeves;
2. lai strādātu perforatora režīmā, pārslēdziet slēdzi (5) pozīcijā, kas ir marķēta ar perforatora atzīmi. Lai strādātu urbšanas režīmā, pārslēdziet slēdzi pozīcijā, kas ir marķēta ar urbi.

Urbšanas dziļuma iestatīšana

Darbarīkam ir dziļuma mērstienis (3), kas ir uzstādīts uz sānu roktura (6). Mērierīci var noregulēt vēlamajam urbuma dziļumam. Lai atlasītu urbšanas dziļumu:

1. atskrūvējiet slēdzi (4);
2. iestatiet mērstieni vēlamajā garumā (3);
3. pievelciet slēdzi (4).

Sānu roktura regulēšana

Darbarīkam ir regulējams sānu rokturis (6), ko var iestatīt jebkurā pozīcijā ar iekārtas ieliktni. Darbību secība:

1. satveriet rokturi un pamēģiniet atskrūvēt.
2. Rokturim ir jāgriežas un jāatbrīvo stiprinājums ar ieliktni;
3. iestatiet vēlamo pozīciju;
4. stingri pievelciet rokturi, nobloķējot vēlamajā pozīcijā.

Pārnesumu pārslēgšana (tikai GIDV 1100 RL)

GIDV 1100 RL urbjmašīnai/perforatoram ir pārnesumu pārslēgšana. Pārnesumi nosaka apgriezīgu skaitu minūtē un griezes spēka momentu. Pirmajā pārnesumā vārpsta griežas lēnāk ar lielāku spēku. Otrajā pārnesumā rotācijas ātruma ir lielāks, bet spēka moments – mazāks. Lai iestatītu pārnesumu:

1. izslēdziet iekārtu;
2. iestatiet pārnesumu pārslēgšanas slēdzi (8) pozīcijā I vai II.

Darbarīka rotācijas regulēšana un rotācijas virziena maiņa

Darbarīks nodrošina apgr./min. iestatīšanu un rotācijas virziena maiņu. Vadības slēdzis (13) un pārslēgs (14) atrodas pie galvenā slēdža (10). Lai iestatītu apgriezīgu skaitu, iestatiet vadības slēdzi (13) uz vēlamo apgriezīgu vērtību. Lai mainītu rotācijas virzienu, pārslēdziet slēdzi (14) pa kreisi vai pa labi no iekārtas ass.

DARBARĪKA PALAIDE

 Ņemiet vērā elektrotīkla spriegumu, kuram darbarīks ir pieslēgts. Enerģijas avota spriegumam un frekvencei jāatbilst norādēm uz darbarīka tehnisko datu plāksnes. Elektroinstruments ir konstruēts 230 V sistēmai un ir pieslēdzams elektrotīklam ar 220 V.

 Izmantojot pārvietojamos elektroenerģijas avotus (ģeneratorus), ņemiet vērā, ka nepietiekamas elektriskās padeves gadījumā var mazināties ierīces kapacitāte.

Lai ieslēgtu darbarīku:

1. nospiediet ieslēgšanas slēdzi (10).
2. Darbarīku var iestatīt nepārtrauktas darbības režīmā, pēc ieslēgšanas slēdža nospiešanas (10) nospiežot bloķēšanas pogu (12).
3. Lai noņemtu bloķējumu, nospiediet slēdzi (10).



TĪRĪŠANA UN APKOPE

 Pirms tehniskās apkopes darbiem obligāti atvienojiet elektrības vadu no kontaktligzdas.



 Jebkādus tehniskās apkopes darbus vai remontdarbus, kuru laikā ir jāatver motora pārsegs, drīkst veikt tikai tehniskā servisa pārstāvis vai pilnvarots servisa pakalpojumu sniedzējs.

 Jānodrošina, lai instrumenta rokturi būtu sausi un tīri. Nenosmērējiet tos ar smērvielām un eļļām. Vēdināšanas atveres nedrīkst aizsprostot.

 Tīriet korpusa ārējās virsmas ar mitru drānu. Neizmantojiet tekošu ūdeni vai smidzinātājus.

-  Regulāri tīriet darbarīka iekšējos un ārējos elementus ar saspiestu gaisu.
-  Regulāri pārbaudiet, vai darbarīka ārējās daļas nav bojātas un vadības slēdži darbojas pareizi.
-  Nelietojiet darbarīku, ja kāda no daļām ir bojāta vai slēdzis nedarbojas pareizi.

TEHNISKIE DATI

	Mērvienība	2504-231150 GIDV 1100 RL	2504-240720 GIDV 720 RL
Nominālā jauda	W	1100	720
Nominālā sprieguma parametri		230V / 50HZ	230V / 50HZ
Maksimālais motora brīvgaitas ātrums	min ⁻¹	2900	2700
Ātruma regulēšanas diapazons ar I pārnese	min ⁻¹	0-1000	0-2700
Ātruma regulēšanas diapazons ar II pārnese	min ⁻¹	0-2900	-
Maksimālie BPM	1/s	46400	43000
Urbja spīļpatronas diametrs	mm	1,5-13	1,5-13
Darbarīka svars	kg	4,28	3,0
Maksimālais betona urbšanas diametrs	mm	20	16
Maksimālais koka urbšanas diametrs	mm	30	25
Maksimālais tērauda urbšanas diametrs	mm	13	10
IEC aizsardzības klase			

REMONTDARBI

-  Jebkurus elektroinstrumentu remontdarbus drīkst veikt tikai kvalificēts remontdarbu personāls! Garantijas remontus drīkst veikt pilnvaroti servisa pakalpojumu sniedzēji vai ražotājs.

Ja strāvas vads ir bojāts, nekavējoties nomainiet to ar jaunu vadu. Jebkuras darbarīka modifikācijas drīkst veikt tikai Gröne garantijas serviss. Ja darbarīks ir jāremontē, lūdz, sazinieties ar:

HARDEX Baltic SIA
Klijānu iela 2d-200, Rīga, Latvija
serviss@hardex.lv
tel. +371 6 731 93 30
faks +371 6 731 93 31

Saraksts ar rezerves daļām un tehniskajām shēmām ir pieejams pēc klienta pieprasījuma pa e-pastu vai faksu, kas ir nosūtīts uz iepriekš norādīto faksa numuru.

VIDES AIZSARDZĪBA

Slipēšanas putekļi var saturēt kaitīgas vielas un tie ir atbilstoši jālikvidē. Ņemiet vērā visus nacionālos un citus noteikumus, kas attiecas uz darbarīkiem, iepakojumu un piederumiem.



Tikai Eiropas Savienības valstīs: elektroinstrumentus nedrīkst likvidēt kopā ar māsaimniecības atkritumiem! Saskaņā ar Eiropas Direktīvu Nr. 2002/96/EK par nolietotajiem elektriskajiem un elektroniskajiem darbarīkiem un direktīvas prasību ieviešanu valsts tiesību aktos lietotie elektroinstrumenti jāsavāc atsevišķi un atkārtoti jāpārstrādā saskaņā ar vides aizsardzības noteikumiem.

GARANTIJAS ATRUNA UN ATBILDĪBAS IEROBEŽOJUMI

HARDEX Baltic SIA neuzņemas atbildību par bojājumiem vai negūto peļņu, ko rada uzņēmuma darbības pārtraukšana, kuru ir izraisījusi mūsu produktu lietošana vai to darba nespēja.

HARDEX Baltic SIA un tā pārstāvji nav atbildīgi par bojājumiem, kas ir radušies neparedzētas darbarīka lietošanas dēļ vai lietojot darbarīku kopā ar citu ražotāju izstrādājumiem.

DEKLARACIJA O USAGLAŠENOSTI:

Ovim izjavljujemo na svoju isključivu odgovornost, da proizvodi opisani u ovom uputstvu za upotrebu i označeni kataloškim brojem i tipom, i čiji tehnički podaci se mogu naći pod tačkom "Tehnički podaci", su u skladu sa zahtevima sledećih direktiva: 2004/108/UE, 2006/95/UE, 2006/42/UE, 2011/65/UE kao i sledećih usklađenih standarda:

PN-EN 62841-1
 PN-EN 60745-2-3
 PN-EN 614-1+A1
 PN-EN 953+A1
 PN-EN ISO 12100
 PN-EN 61310-3
 PN-EN 1037+A1
 PN-EN 61000-6-1
 PN-EN 61000-6-3
 PN-EN 55014-1
 PN-EN 55014-2



Osnovna namena

Uređaj je namenjen za bušenje građevinskog materijala, kao i za bušenje metala, drveta, plastike i keramike.

OBJAŠNJENJA SIMBOLA KORIŠĆENIH U UPUTSTVU ZA UPOTREBU:



Pročitajte uputstvo za upotrebu pre korišćenja!



Koristite zaštitne naočare!



Koristite zaštitu za uši!



Pridržavajte se instrukcija u tekstu obeleženih ovim simbolom!



Skladištite odvojeno i odlažite u skladu sa standardima zaštite životne sredine!

OPIS SASTAVNIH DELOVA PROIZVODA:

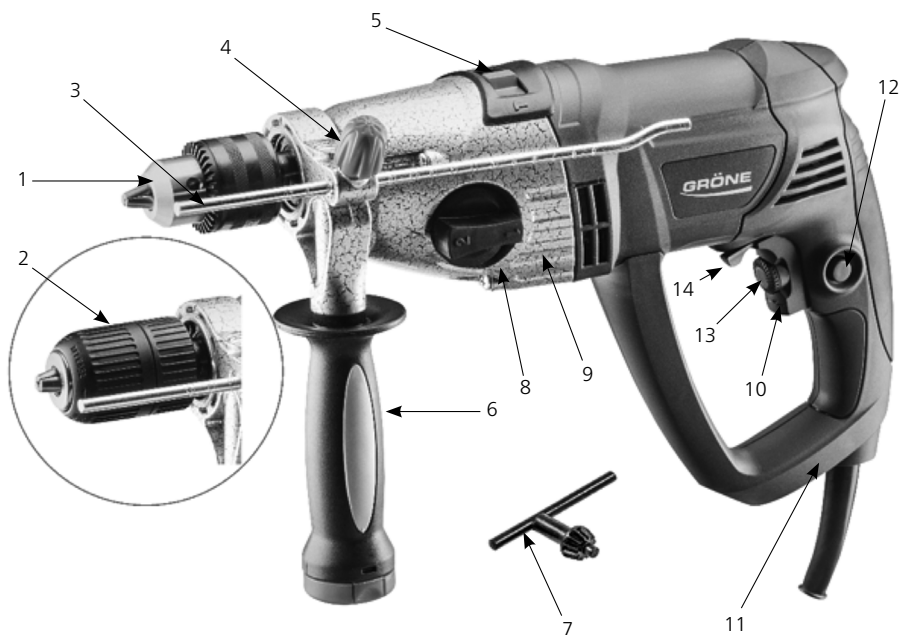

1. Nazubljeni učvršćivač glave bušilice za GIDV 1100RL
2. Automatski steznik glave bušilice za GIDV 720 RL
3. Merač dubine bušenja
4. Blokirajuća ručica za podešavanje i merenje dubine bušenja
5. Prekidač za bušilicu/čekić
6. Pomoćna ručka
7. Ključ za glavu bušilice
8. Ručica menjača (samo za GIDV 1100RL)
9. Zupčasto metalno kućište bušilice
10. Glavni prekidač ON/OFF
11. Glavna drška
12. Dugme za zaključavanje
13. Dugme za kontrolu brzine
14. Prekidač za preusmeravanje rotacije Leva/Desna

BEZBEDNOSNA UPOZORENJA:



Opšta bezbednosna upozorenja u vezi električnih alata

Pročitajte sva upozorenja i uputstva. Nepoštovanje ovih upozorenja može dovesti do strujnog udara, požara i / ili teških povreda. Sačuvajte sva bezbednosna upozorenja i uputstva za buduće korišćenje. Pojam "električne alatke" korišćen u ovom uputstvu za upotrebu, odnosi se na električne alate sa napajanjem na struju (sa kablom) i na aparate koji se napajaju iz baterije (bežične).

1. Bezbednost radnog mesta

- a. Održavajte radni prostor čistim i dobro osvetljenim. Neuredan ili mračan prostor je uzrok nezgoda.
- b. Ne upotrebljavajte električne alatke u eksplozivnom okruženju, na primer, u prisustvu zapaljivih tečnosti, gasova ili prašine. Električni alati prave varnice koje mogu prouzrokovati požar.
- c. Držite decu i posmatrača dalje od radnog mesta kada koristite električne alate. Skretanje pažnje može prouzrokovati gubitak kontrole nad električnom alatkom.

2. Bezbednost električnih aparata

- a. Električni alat mora imati utikač koji pasuje u šteker. Nikada ne menjajte utikač ni na koji način. Nemojte koristiti punjač sa uzemljenim električnim alatkama (PE). Utikači koji nisu menjani, kao i odgovarajuće utičnice umanjuju rizik od strujnog udara.
- b. Izbegavajte dodir sa uzemljenim površinama, kao što su cevi, radijatori, rerne i frižideri. Ukoliko je vaše telo uzemljeno ili u dodiru sa površinom zemlje, povećan je rizik od strujnog udara.
- c. Ne izlažite električne alatke kiši ili vlazi. Ukoliko voda dospe u električnu alatku, povećan je rizik od strujnog udara.
- d. Nikada nemojte koristiti kabl u neželjene svrhe. Nikada ne upotrebljavajte kabl za nošenje, kačenje, vučenje, ili isključivanje električnog alata. Držite kabl dalje od izvora toplote, ulja, oštrih ivica i pokretnih delova i zaštitite ga od visokih temperatura. Oštećeni ili zamršeni kablovi povećavaju rizik od strujnog udara.
- e. Kada koristite električne alatke napolju, koristite produžni kabl koji je pogodan za spoljašnju upotrebu. Korišćenje odgovarajućeg kabla (pogodnog za spoljašnju upotrebu) umanjuje rizik od strujnog udara.
- f. Ukoliko je upotreba električne alatke na vlažnom mestu neizbežna, koristite prekidač diferencijalne struje. Korišćenje prekidača sa uzemljenjem smanjuje rizik od strujnog udara.

3. Lična bezbednost

- a. Budite skoncentrisani, obratite pažnju na to što radite i postupajte razložno pri radu sa električnim alatima. Nemojte koristiti aparat kada ste umorni ili pod uticajem droge, alkohola ili lekova. Jedan trenutak nepažnje pri korišćenju električnih alata, može da prouzrokuje ozbiljne povrede.
- b. Nosite uvek ličnu zaštitnu opremu i zaštitne naočare. Korišćenje lične zaštitne opreme, kao što je maska protiv prašine, neklizajuće zaštitne cipele, zaštitni šlem ili zaštita za sluh, u zavisnosti od vrste i uslova primene električne alatke, umanjuje rizik od povreda.
- c. Sprečite nenamerno puštanje u rad. Uverite se da je prekidač u isključenoj poziciji (off) pre priključivanja na napajanje i/ili u bateriju, podizanja ili nošenja alata. Ukoliko pri nošenju aparata držite prst na prekidaču ili uključen aparat priključite na napajanje, može doći do nesrećnog slučaja.
- d. Uklonite ključ za podešavanje ili odvrtič, pre nego što uključite aparat u struju. Odvrtič ili ključ, koji ostane na obrtnom delu alatke može prouzrokovati povrede.
- e. Izbegavajte neprirodne položaje tokom rada. Uvek obezbedite sebi siguran oslonac i ravnotežu. To će vam omogućiti da imate bolju kontrolu alatke u neočekivanim situacijama.

- f. Nosite odgovarajuću odeću. Nemojte nositi široku odeću ili nakit. Držite kosu, odeću i rukavice dalje od pokretnih delova alata. Široka odeća, nakit ili duga kosa, mogu biti zahvaćeni pokretnim delovima alata.
- g. Ukoliko postoji mogućnost povezivanja usisivača ili uređaja za sakupljanje prašine, uverite se da su priključeni i da se koriste na ispravan način. Korišćenje uređaja za sakupljanje prašine umanjuje ugroženost od prašine.

4. Upotreba i nega električnih alata

- a. Nemojte preopterećivati alatke. Koristite odgovarajuću alatku za konkretnu namenu. Korišćenjem odgovarajuće alatke posao ćete obaviti bolje i bezbednije, snagom za koju je namenjena.
- b. Nemojte koristiti električnu alatku ukoliko je njen prekidač Off/On pokvaren. Bilo koji alat koji ne može biti kontrolisan prekidačem, opasan je i treba ga popraviti.
- c. Izvucite utikač iz štekera i/ili iz baterije pre nego što započnete bilo kakva podešavanja, zamenju pribora ili odlaganje alata. Ove preventivne bezbednosne mere umanjuju rizik nenamernog pokretanja alata.
- d. Odlazite alate koje ne koristite van domašaja dece. Ne dozvoljavajte osobama koje nisu upoznate sa načinom upotrebe alata ili sa ovim uputstvom, da koriste električne alatke. Električne alatke su opasne u rukama nestručnih korisnika.
- e. Održavajte električne alatke. Proveravajte da li postoje raštelovani ili klimavi delovi, polomljeni delovi ili bilo koja druga stanja koja mogu uticati na ispravan rad alata. Ukoliko dođe do oštećenja, alatku treba popraviti pre sledeće upotrebe. Mnoge nezgode se dešavaju zbog nedovoljno održavanih električnih alatki.
- f. Aparate za sečenje održavajte oštrim i čistim. Ispravno održavani aparati za sečenje sa oštrim sečivima će se ređe kriviti i lakše ih je kontrolisati.
- g. Koristite električnu alatku, pribor i dodatnu opremu u skladu sa ovim uputstvima, uzimajući u obzir radne uslove i vrstu posla koji se obavlja. Upotreba električnih alatki u svrhe za koju nisu namenjene, može izazvati opasne situacije.

5. Servisi

- a. Električne alatke treba da servisira isključivo kvalifikovani serviser, uz korišćenje isključivo identičnih originalnih rezervnih delova. To će osigurati održavanje nivoa bezbednosti električne alatke.

Bezbednosna upozorenja specifična za bušilice



Pročitajte uputstvo za upotrebu pre korišćenja alata. Sačuvajte uputstvo za ponovnu upotrebu. Nemojte koristiti alat pre nego što pročitate uputstvo za upotrebu naročito u pogledu podešavanja, grešaka i uklanjanja.

Nemojte koristiti alat u blizini zapaljivih materijala (rastvarača, benzina i drugih zapaljivih i isparljivih materijala). Motor električnog alata stvara varnice koje mogu dovesti do eksplozije ili do paljenja. **Ovi alati se ne smeju koristiti u nestabilnom okruženju.**

Uverite se da je alat isključen iz izvora napajanja pre obavljanja bilo kakvog održavanja ili pre bilo kakvih sanacionih radova.

Uvek držite alatku čvrsto, obema rukama i u stabilnom položaju, kako je naveo proizvođač (6) i (11).



Izbegavajte nenamerna uključivanja. Isključite uređaj iz izvora napajanja kada se ne koristi. Uverite se da je prekidač Off/On isključen. Uključivanje uređaj na izvor napajanja kada je prekidač u "ON" poziciji može dovesti do nenamernog uključivanja alata i može ugroziti vašu bezbednost.

Trzaji i bezbednosna upozorenja

- Trzaj (povratni udarac) je iznenadna reakcija električne alatke koja dovodi do blokiranja ili određenih prepreka rotirajućeg alata. Fiksator ili blokada dovode do naglog kočenja rotirajućeg dela alata. Neiskontrolisani alat će krenuti u suprotnom smeru od smera rotacije alata. Kada se, na primer, bušilica zaglavila sa elementom, a radni predmet je uronjen u materijal, može doći do blokade i tako dovede do ispadanja burgije ili do naglog trzaja. Trzaj je rezultat nepravilne upotrebe ili zloupotrebe električnog alata. Ovo možete izbeći ukoliko pratite opisane mere predostrožnosti u nastavku.
- **Držite čvrsto električnu alatku i pozicionirajte telo i ruku tako da se možete odupreti silama povratnog udara.** Uvek koristite i dodatnu dršku, ukoliko je ima, radi maksimalne kontrole u slučaju povratnog udara ili reakcije obrtnog momenta za vreme pokretanja alata. Korisnik može kontrolisati reakcije obrtnog momenta ili sile povratnog udara ukoliko se preduzmu odgovarajuće mere opreza.
- Nikada ne pružajte ruku u blizinu rotirajućeg pribora. Pribor može odskočiti prema ruci.
- **Nemojte stajati u području gde će se električna alatka pomeriti u slučaju trzaja (povratnog udara).** Povratni udar će pokrenuti alatku u smeru suprotnom od smera okretanja diska u trenutku zaglavlivanja.

**Koristite zaštitne naočare!**

Tokom rada, bušenja, može doći do određenih prepreka mrežnih elemenata: električnih, hidrauličnih ili gasnih, koji se nalaze u zidovima. Ovo može predstavljati posebnu opasnost po život i zdravlje korisnika i okoline. Pre početka rada, obavezno prekontrolišite radni prostor, na primer pomoću detektora metala.



Manje elemente ili predmete osigurajte pre početka rada, tako da tokom rada budu pričvršćeni, kako ne bi izazvali smetnje tokom rada ili kako ne bi izazvali povrede na korisniku.



Uredjaj nije predviđen za probijanje, mešanje i zašraflijanje.

INFORMACIJE O BUCI I VIBRACIJAMA:

Merne vrednosti su određivane u skladu sa standardom EN 60745. Utvrđena A vrednost nivoa buke proizvoda može prevazilaziti zvučni pritisak od 82 dB (A).

**Koristite zaštitne slušalice!**

Obратite pažnju na zaštitu sluha, posebno dok je aparat u režimu bušenja!

	Jedinica	2504-231150 GIDV 1100 RL	2504-240720 GIDV 720 RL
Emissione vrednosti vibracija ah	m/s ²	>10	>10
Merna nepouzdanost K	m/s ²	1,5	

Nivo emisija vibracija naveden u ovom uputstvu za upotrebu, meren je standardizovanim testom, u skladu sa EN 60745 standardom i može se koristiti u svrhu poređenja jednog alata sa drugim. Može se koristiti u svrhu preliminarne procene izloženosti vibracijama. Deklarisani nivo emisije vibracija pretpostavlja osnovnu upotrebu alatke.

Kada se alatka koristi u druge namene, sa različitim priborom ili kada se loše održava, emisije vibracija mogu se razlikovati. To može značajno povećati stepen izloženosti u toku rada. Precizna procena stepena izloženosti vibracijama treba da uzme u obzir i vremena kada je alatka isključena ili kada je uključena, ali ne obrađuje materijale. Ovo može značajno umanjiti stepen izloženosti u ukupnom vremenu provedenom na radu.

Koristite dodatne zaštitne mere kako bi zaštitili operatera od efekata vibracije kao što su: održavajte alat i dodatke, tople ruke, organizacija rada.

PRE UPOTREBE:

 Proverite da li je prekidač On/Off u "Off" poziciji (6). Priključivanje alata na mrežno napajanje On/Off prekidačem, kada je u položaju na "On" poziciji može dovesti do nenamernog pokretanja električnog alata što dalje može dovesti do bezbednosnog rizika.

 Kada koristite produžni kabl, zbog velike udaljenosti od izvora napajanja, koristite kabl koji ima osnovu preseka najmanje 1,5 mm. Tanji kabl može dovesti do smanjenja snage alata i pregorevanje istog, što može dovesti do požara.

Priključite mašinu na diferencijalnu struju. Korišćenje prekidača sa uzemljenjem smanjuje rizik od strujnog udara

Montaža/demontaža dodatne opreme

Kako biste montirali i pripremili alat za rad, uradite sledeće:

1. Uverite se da je alat isključen iz struje
2. Proverite da li je glava bušilice (1) ili (2) ispravna: čista i podmazana. Ukoliko nije čista, podmažite je (za ovu svrhu možete koristiti, na primer, mašinsko ulje)
3. U slučaju kada je glava bušilice (1) razmaknuta od čeljusti, koristite ključ (7) ukoliko bude potrebno.
4. U slučaju kada je glava bušilice (2) razmaknuta od čeljusti, koristite otvaranje/zatvaranje prstena koji je sastavni deo glave bušilice.
5. Pomerite radni deo glave bušilice i montirajte je zatvaranjem čeljusti (pričvrstite ključem ili prstenom).
6. Kako biste demontirali alat, ponovite korake iz tačaka 3 - 5 i uklonite glavu bušilice.

Odabir režima rada

Alat omogućava izbor režima rada između udarnog bušenja i bušenja. Da biste izabrali željeni režim rada:

1. Isključite alat iz utičnice
2. Okrenite prekidač (5) u položaj koji je označen sa čekićem za udarno bušenje ili sa bušilicom za potrebe bušenja.

Podešavanje dubine bušenja

Alat sadrži i merač dubine bušenja (3) koji se nalazi na pomoćnoj dršci (6). Merač se može pomerati napred ili nazad kako biste postigli maksimalnu dubinu bušenja. Da biste odabrali dubinu bušenja:

1. Otpustite dugme (4)
2. Izvucite napred ili nazad merač dubine bušenja (3) do željene dubine bušenja
3. Pričvrstite dugme (4).

Podešavanje pomoćne drške

Alat je opremljen podesivom pomoćnom ručkom (6), koja se možete podešavati u bilo koji položaj oko prirubnice alata. Za pozicioniranje drške:

1. Držite ručku i pokušajte da je olabavite
2. Trebalo bi da ručka počne da rotira i prijanja uz prirubnicu
3. Postavite ručku u željeni položaj
4. Dobro pričvrstite ručku kako bi ostala u odabranom položaju.

Promena brzine (samo GIDV 1100 RL)

GIDV 1100 RL čekić-bušilica sadrži opciju promene brzine. Zupčanci se odlikuju različitim RPM i obrtnim momentnim vrednostima. Na prvoj brzini osovina rotira sporije, ali sa većom silom. Na drugoj, RPM je veća, ali je sila rotacije manja. Da biste izabrali brzinu:

1. Isključite alat
2. Pritiskajte dugme za promenu brzine na dršci (8) u položaj I ili II, po potrebi.

Regulacija rotacije i promena rotacije rada

Alat omogućava regulaciju RPM i promenu rotacije alata. I prekidač za promenu rotacije (13) i prekidač (14) se nalaze u blizini glavnog prekidača (10). Za regulisanje RPM koristite prekidač za promenu rotacije (13) da biste podesili do željenog RPM. Da biste promenili smer rotacije jednostavno, pomerite prekidač (14) na levo ili desno, u odnosu na osu mašine.

POČETAK RADA:









Pre pokretanja električne alatke, proverite da li se napon glavnog izvora napajanja i frekvencija na pločici slažu sa parametrima na radnom mestu. Trebalo bi na izlazu strujne mreže da postoji stabilizator sa maksimalnom izlaznom strujom od 30mA.

Ukoliko se električna alatka napaja preko generatora koji nema dovoljno akumulirane električne energije, efikasnost rada može biti smanjena.



Za početak rada alatom:

1. Pritisnite prekidač ON (10)
2. Alat može biti zaključan prilikom procesa rada pritiskom na dugme zaključavanja (12) nakon uključivanja (10).
3. Za otključavanje, pritisnite (10) i otključajte.

ODRŽAVANJE I ČIŠĆENJE:

-  Pre početka bilo kakvog rada na električnom alatu, alat mora biti isključen iz napajanja strujom!
-  Sva održavanja i popravke koje zahtevaju otvaranje kućišta motora, smeju vršiti isključivo ovlašćeni serviseri.
-  Vodite računa da uređaj, a posebno ručka, uvek budu čiste i suve. Ne smeju biti masne ni nauljane. Održavajte otvore za ventilaciju čistim i nezapušenim.
-  Čistite spoljašnje delove alata redovno, blago navlaženom krpom. Nemojte koristiti tekuću vodu ili bilo kakvo prskanje za čišćenje električnog alata.
-  Redovno spolja i unutra izduvajte nečistoću sa električnog alata uz pomoć suvog kompresovanog vazduha.
-  Redovno proveravajte sve unutrašnje i spoljašnje komponente električnog alata i ispravnost funkcionisanja svih prekidača.
-  Nemojte koristiti električni alat ukoliko su neki delovi oštećeni ili ukoliko prekidač ON/OFF ne funkcioniše ispravno.

TEHNIČKI PODACI:

	Jedinica	2504-231150 GIDV 1100 RL	2504-240720 GIDV 720 RL
Snaga	W	1100	720
Parametri napona		230V / 50HZ	230V / 50HZ
Maksimalna snaga motora bez opterećenja (prazan hod)	min ⁻¹	2900	2700
Opseg brzine pri brzini I	min ⁻¹	0-1000	0-2700
Opseg brzine pri brzini II	min ⁻¹	0-2900	-
Maksimalni BPM	1/s	46400	43000
Prečnik glave bušilice	mm	1,5-13	1,5-13
Težina alata	kg	4,28	3,0
Maksimalni prečnik za bušenje betona	mm	20	16
Maksimalni prečnik za bušenje drveta	mm	30	25
Maksimalni prečnik za bušenje metala	mm	13	10
IEC klasa zaštite			

POPRAVKE:



Popravke električne alatke sme vršiti isključivo obučeno stručno lice! Popravku pod garancijom sme vršiti isključivo proizvođač ili ovlašćena filijala.

Ukoliko je strujni kabl oštećen iz bilo kog razloga, mora se zameniti odgovarajućim. Bilo kakve izmene na aparatu, sme vršiti isključivo Gröne garantni servis.

Za sva pitanja u vezi popravki električnog aparata, kontaktirajte:

HARDEX d.o.o.

ul. Viline vode br. 6, 11.000 Beograd, Srbija

office@hardex.rs

tel.: +381 11 339 23 09

fax: +381 11 339 23 71

Pregledi i informacije o rezervnim delovima su dostupne na zahtev putem faksa ili e-pošte. Kontaktirajte nas pomoću gore navedenih kontakt informacija.

ZAŠTITA ŽIVOTNE SREDINE:

Prašina koja se emituje tokom brušenja može sadržati štetne supstance – uklonite propisno. Nacionalni zakoni i propisi o odlaganju i reciklaži iskorišćenih alata, pakovanja i pribora, moraju se poštovati.



Važi isključivo za EU zemlje: ne odlažite električne alatke u kućni otpad! Prema Evropskom pravilniku 2002/96/EC za otpad električne i elektronske opreme i sprovođenje pravilnika u nacionalnom zakonodavstvu, električni alati koji više nisu upotrebljivi moraju biti prikupljeni odvojeno i odlagani na ekološki ispravan način.

ODRICANJE ODGOVORNOSTI I OGRANIČENE ODGOVORNOSTI:

KAEM Sp. z o.o. Sp. k neće biti odgovoran za bilo kakvu štetu ili finansijske gubitke izazvane prekidom poslovnih aktivnosti zbog našeg proizvoda ili nemogućnosti korišćenja istog.

KAEM Sp. z o.o. Sp. K, kao i njeni predstavnici, ne odgovaraju za štetu prouzrokovanu nepravilnom upotrebom električnog alata ili upotrebom u kombinaciji sa proizvodima drugih proizvođača.

VASTAVUSDEKLARATSIOON:

Käesolevaga kinnitame oma täielikku vastutust, et käesolevas kasutusjuhendis kirjeldatud tooted, mis on tähistatud osa numbri ja tüübiga ning mille tehnilised andmed on esitatud lõigus „Tehnilised andmed“, vastavad järgmistele direktiividele: 2004/108/UE, 2006/95/UE, 2006/42/UE, 2011/65/UE ja järgmistele ühtlustatud standarditele:

PN-EN 62841-1
 PN-EN 60745-2-3
 PN-EN 614-1+A1
 PN-EN 953+A1
 PN-EN ISO 12100
 PN-EN 61310-3
 PN-EN 1037+A1
 PN-EN 61000-6-1
 PN-EN 61000-6-3
 PN-EN 55014-1
 PN-EN 55014-2

Otstarve

Seade on mõeldud ehitusmaterjalide löökpuurimiseks, samuti metalli, puidu, plastiku ja keraamika puurimiseks.

KASUTUSJUHENDIS KASUTATAVATE TÄHISTE KIRJELDUSED:



Enne kasutamist tutvuge kasutusjuhendiga!



Kandke silmade kaitsevahendeid!



Kandke kuulmiskaitsevahendeid!



Järgige juhiseid, mis on tekstis selle tähisega märgitud!



Hoiustage eraldi ja utiliseerige vastavalt keskkonnakaitse normidele!

SEADME KIRJELDUS:

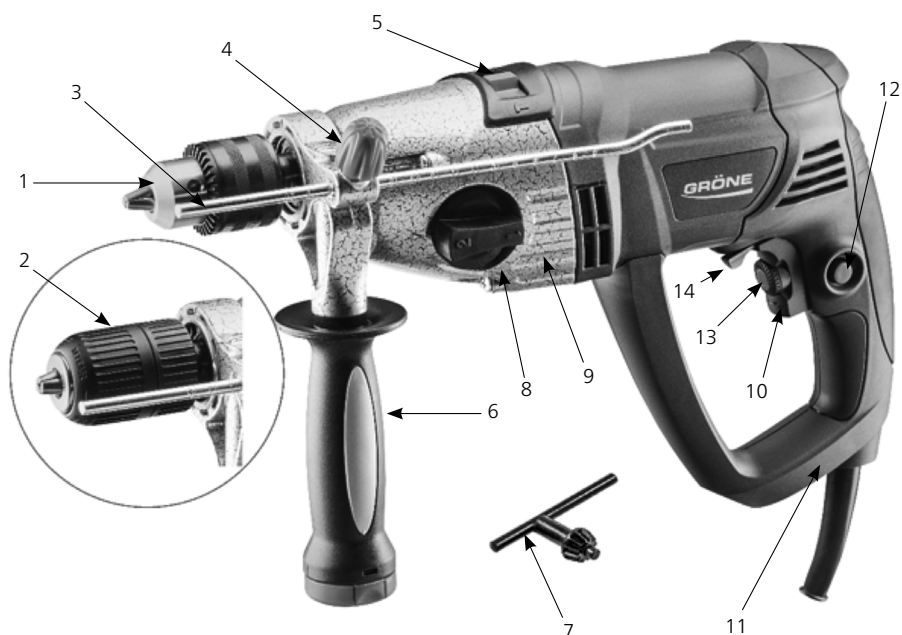

1. Hammastatud ankurpadrun GIDV 1100 RL-le
2. Automaatne klamberpadrun GIDV 720 RL-le
3. Sügavuse mõõtevarras
4. Reguleerimisnupp ja sügavuse mõõtevarda lukk
5. Lööktrelli/trelli lüliti
6. Külmine käepide
7. Ankurpadruni võti
8. Käigulüliti (ainult GIDV 1100 RL)
9. Metallikorpus
10. Pealüliti
11. Põhikäepide
12. Lukustusnupp
13. Kiiruse regulaator
14. Vasaku/parema pöörlemissuuna lüliti

OHUTUSJUHISED:



Elektritööriistade käsitlemise üldised ohutusjuhised

Lugege kõik hoiatused ja juhised läbi. Hoiatuste ja juhiste eiramine võib põhjustada elektrilöögi ohu, tulekahju ja/või raske vigastuse. Hoidke kõik hoiatused ja juhised alles. Mõistet „elektritööriist“ kasutatakse käesolevates kasutusjuhistes võrgutoitega (toitejuhtmega) elektriliste tööriistade ja akutoitega (juhtmata) tööriistade puhul.

1. Töökohta ohutus

- a. Hoidke töökoht puhta ja hästi valgustatuna. Korrastamata ja pime töökoht suurendab õnnetusohu.
- b. Ärge kasutage elektritööriistu plahvatusohtlikus keskkonnas, näiteks tuleohtliku vedeliku, gaasi või tolmü läheduses. Elektritööriistad tekitavad sädemeid, mis võivad põhjustada tuleohu.
- c. Elektritööriista kasutamise ajal tuleb lapsed ja kõrvalised isikud eemale suunata. Tähelepanu hajumisel võite kaotada kontrolli tööriista üle.

2. Elektriohutus

- a. Elektritööriista pistik peab vastama pistikupesale. Ärge kunagi modifitseerige pistikut. Ärge kasutage adapterpistikuid maandatud elektritööriistadega. Modifitseerimata pistikud ja sobivad pistikupesad vähendavad elektrilöögi ohu.
- b. Vältige kehalist kontakti maandatud pindadega, nagu torud, radiaatorid, pliidid ja külmikud. Kui keha on maandatud, on elektrilöögi oht suurem.
- c. Ärge jätke elektritööriistu vihma või niiskuse kätte. Elektritööriista pääsev vesi suurendab elektrilöögi ohu.
- d. Ärge kasutage toitekaablit valesti. Ärge kasutage toitekaablit elektritööriista kandmiseks, riputamiseks, tõmbamiseks või pistiku juhtmest eemaldamiseks. Hoidke toitekaabel eemal kuumusest, määrdeainetest, teravatest servadest ning liikuvatest osadest. Kahjustunud või keerdu toitekaablid suurendavad elektrilöögi ohu.
- e. Kui kasutate elektritööriista õues, kasutage välistingimustesse sobivat pikendusjuhet. Väljas kasutamiseks sobiva toitekaabli kasutamine vähendab elektrilöögi ohu.
- f. Kui elektritööriista kasutamine niiskes keskkonnas on vältimatu, kasutage rikkevoolukaitseülilülit. Rikkevoolukaitseülilülit vähendab elektrilöögi ohu.

3. Isikuohutus

- a. Olge tähelepanelik ja jälgige oma tegevust ning kasutage elektritööriista käsitlemisel tervet mõistust. Ärge kasutage elektritööriista, kui olete väsinud või narkootikumide, alkoholi või ravimite mõju all. Elektritööriistadega töötades võib hetkeline tähelepanematus põhjustada raskeid kehavigastusi.
- b. Kasutage isikukaitsevahendeid ja kandke alati kaitseprille. Isikukaitsevahendite – tolumumaski, turvajalatsite, kiivri või kõrvaklappide (sõltuvalt seadme kasutuskohast) – kasutamine vähendab vigastusohu.
- c. Vältige tööriista juhuslikku käivitumist. Enne tööriista vooluallikaga ja/või akuga ühendamist või enne tööriista kandmist veenduge, et lüliti on välja lülitatud. Elektritööriista kandmine, sõrm lüliti, või sisselülitatud elektritööriista vooluvõrku ühendamine võib põhjustada õnnetusi.
- d. Enne elektritööriista sisselülitamist eemaldage reguleerimisvõti või mutrivõti. Elektritööriista pöörleva osaga ühendusse jäetud mutrivõti või reguleerimisvõti võib põhjustada kehavigastusi.
- e. Ärge küünitage üle tööriista. Säilitage alati tugev jalgealune ja tasakaal. See võimaldab elektritööriista ootamatutes olukordades paremini kontrollida.
- f. Kandke nõuetekohast riietust. Ärge kandke avaraid rõivaid ega ehteid. Hoidke juuksed, riided ja kindad liikuvatest osadest eemal. Avarad riided, juuksed või kindad võivad liikuvate osade vahele jääda.

- g. Kui seadmed on ette nähtud ühendamiseks tolmu eraldus- ja kogumisseadmetega, kontrollige, et need oleksid ühendatud ja neid kasutatakse õigesti. Tolmukoguja kasutamine võib vähendada tolmu seotud õnnetuste ohtu.

4. Elektritööriista kasutamine ja hooldus

- a. Ärge ülekoormake seadet. Kasutage elektritööriista ettenähtud kasutuseks. Sobivalt valitud elektritööriist töötab paremini ja ohutumalt.
- b. Ärge kasutage elektritööriista, kui lüliti ei lülitu sisse ja välja. Iga elektritööriist, mida ei saa lülitist kontrollida, on ohtlik ja tuleb parandada.
- c. Enne mis tahes reguleerimist, tarvikute vahetamist või elektritööriista ladustamist eemaldage pistik vooluallikast ja/või võtke aku elektritööriista küljest lahti. Sellised ennetavad ohutusmeetmed vähendavad elektritööriista juhusliku käivitumise ohtu.
- d. Hoidke mittekasutatavaid elektritööriistu lastele kättesaamatus kohas. Ärge lubage neid kasutada inimestel, kes ei ole elektritööriistaga tuttavad või ei ole selle kasutusjuhendit läbi lugenud. Elektritööriistad on väljaõppeta kasutajate käes ohtlikud.
- e. Hooldage elektritööriista. Kontrollige, kas liikuvad osad on paigast nihkunud või kinni kiilunud, kas on purunenud osi või muid probleeme, mis võivad elektritööriista töökindlust mõjutada. Kui tööriist on kahjustunud, siis ärge kasutage seda enne, kui tööriist on korda tehtud. Halvasti hooldatud elektritööriistad põhjustavad palju õnnetusi.
- f. Hoidke löikeriistad teravad ja puhtad. Nõuetekohaselt hooldatud ja teravate löikepindadega löikeriistade kinnikiilumine on vähem tõenäoline ja neid on lihtsam juhtida.
- g. Kasutage elektritööriista, tarvikuid, tööriista otsakuid jne selle juhise kohaselt, võttes arvesse töötingimusi ja tehtavat tööd. Elektritööriista kasutamine muuks kui ettenähtud otstarbeks põhjustab ohtliku olukorra.

5. Hooldus

- a. Elektritööriista tohib parandada ainult kvalifitseeritud remondimehaanik, kes kasutab ainult originaalvaruosi. See tagab elektritööriista ohutuse säilimise.

Lööktrelli ohutusreeglid



Enne seadme kasutamist lugege juhised läbi. Hoidke kasutusjuhend tulevikuks alles. Ärge kasutage seadet enne kasutusjuhendis seadistuste, defektide ja veaotsingu osa läbilugemist.

Ärge kasutage lihvijat süttimisohutlike ainete (lahustid, bensiin, teised väga süttivad ained) läheduses. Mootor tekitab sädemeid, mis võivad põhjustada süttimise või plahvatus-**ohtlikus keskkonnas kasutamiseks.**

Enne elektritööriista hooldamist või parandamist kontrollige, et seade on vooluallikast lahti ühendatud.

Hoidke seadet alati kahe käega, nagu tootja on soovitanud (6) ja (11).



Vältige juhuslikku käivitumist. Kui te tööriista enam ei kasuta, ühendage see toitevõrgust lahti. Lülitage lüliti „OFF“-asendisse. Seadme „ON“-asendis lülitiga toitevõrku ühendamine võib põhjustada ootamatu käivitumise ja kasutajat ohustada.

Tagasilöögi ja ohutuse märkused

- Tagasilöök on elektritööriista äkiline blokeerumine või pöörleva töövahendi vastu takistust pörkamine. Lukustumine või blokeerimine toob kaasa pöörleva töövahendi äkilise peatumise. Kontrolli kaotanud seade hüppab pöörlemisele vastupidises suunas. Näiteks puuri millessegi kinni jäämisel detaili teise materjali osasse sisenemisel võib seade blokeeruda ja põhjustada tagasilöögi. Tagasilöök on tekib elektritööriista vales kasutamisest. Seda saab ära hoida allpool kirjeldatud abinõudega.

- **Hoidke elektritööriista tugevalt ja hoidke keha ning käed asendis, mis võimaldavad tagasilööki pehmeneda. Kui standardkomplektis on külmine käepide, kasutage seda tagasilöögi või käivitamisel pöördemomendi kontrollimiseks.** Kasutaja saab kontrollida hüplemist ja tagasilööki järgnevate ohutusabinõudega.
- Hoidke oma käed pöörlevatest töövahenditest eemal. Töövahend võib tagasilöögi ajal teie käsi vigastada.
- **Hoidke tagasilöögi ajal töövahendite pöörlemispiirkonnast eemale.** Tagasilöögi tagajärjel paiskub elektritööriist kinnikiilumise kohas lihvimisketta pöörlemise suuna suhtes vastupidises suunas.



Kasutage silmade kaitsevahendeid!

! Puurimistöõde ajal võite puutuda vastu seinas paiknevaid elektrijuhtmeid, hüdraulika- või gaasitorusid. See võib olla eluohtlik. Enne tööga alustamist kontrollige tööpiirkonda nt metallidetektoriga.

! Väiksemad detailid või esemed peaksid enne tööga alustamist olema kinnitatud, et need ei liiguks ja ei tooks kaasa töövahendi kinnikiilumist või kasutaja vigastamist.

! Seade ei ole sobiv keermestamiseks, segamiseks või krüvimiseks.

MÜRA JA VIBRATSIOONI TEAVE:

Müra mõõdetud väärtused on hinnatud vastavalt standardile EN 60745. A-müratase võib ületada helitaset 82 dB(A).



Kandke kuulmiskaitsevahendeid!

Pöörake tähelepanu kuulmiskaitsevahenditele, eriti just löögifunktsioonina kasutamisel.



	Ühik	2504-231150 GIDV 1100 RL	2504-240720 GIDV 720 RL
Vibratsiooni kahjuteguri väärtus ah	m/s ²	>10	>10
Umbmäärane väärtuse mõõtmine = K	m/s ²	1,5	

Selles kasutusjuhendis toodud vibratsioonitase on mõõdetud vastavalt standardile EN 60745 ja seda saab kasutada elektritööriistade võrdlemiseks. Seda saab kasutada ka vibratsiooni kahjuteguri eelnevas hindamiseks. Deklareeritud vibratsioonitase on esitatud tööriista tavalisel kasutusel.

Kui elektritööriista kasutatakse muul eesmärgil või teiste töövahenditega ja seadet ei ole nõuete kohaselt hooldatud, võib vibratsioonitase olla erinev. Ülaltoodud põhjused võivad suurendada vibratsiooni kahjutegurit kogu töötamise vältel. Vibratsiooni kahjuteguri korrektsel hindamisel peab võtma arvesse seadme väljalülitatud oleku aega ja aega, kui seadet ei kasutata. Sel viisil võib kogu (arvestatud täisajaga töö kohta) vibratsiooni kahjutegur olla palju väiksem.

Et kaitsta kasutajat vibratsiooni mõju eest, peab tarvitusele võtma lisameetmeid: elektritööriista ja töövahendite hooldamine, käte õige temperatuur, õige toimingute järjestus.

TÖÖKS ETTEVALMISTAMINE:

-  Lülitage lüliti „OFF“-asendisse (6). Seadme „ON“-asendis lülitiga toitevõrku ühendamine võib põhjustada ootamatut käivitumist ja kasutajat ohustada.
-  Kui teie töökohal on vajalik kasutada pikenduskaablit, kasutage vähemalt 1,5 mm ristlõikega kaablit. Väiksema kaabli kasutamine võib põhjustada seadme võimsuse vähenemist ja ülekuumenemist, mis omakorda võib põhjustada süttimise.
-  Ühendage seade residuaalvoolukaitsega võrku.

Töövahendi paigaldamine/eemaldamine

Töövahendi seadmesse paigaldamine:

1. Jälgige, et tööriist oleks toiteallikast lahti ühendatud.
2. Kontrollige, kas padrun (1) või (2) on hästi hooldatud – puhas ja määritud. Vastasel juhul puhastage ja määrige see (nt masina määrdega).
3. Avage padruni (1) haaratsid võtmega (7).
4. Avage padruni (2) haaratsid avamis-sulgemisrõngaga, mis on padruni konstruktsiooni osaks.
5. Lükake töövahend padrunisse ja kinnitage see, sulgedes haaratsid (pingutage võtme või rõngastega).
6. Töövahendi eemaldamiseks korrake samme 3–5 ja eemaldage töövahend padrunist.

Töörežiimi valimine

Tööriist võimaldab valida löökpuurimise ja puurimise vahel. Töörežiimi valimiseks:

1. Ühendage tööriist vooluallikast lahti.
2. Keerake lüliti (5) haamriga märgistatud asendisse löökpuurimiseks ja trelliga märgistatud asendisse puurimiseks.

Puurimissügavuse reguleerimine

Tööriist on varustatud sügavuse mõõtmise vardaga (3), mis on paigaldatud külgmisele käepidemele (6). Mõõdikut saab maksimaalse puurimissügavuse määramiseks sisse ja välja lükata. Puurimissügavuse valimiseks:

1. Keerake nupp (4) lahti.
2. Lükake mõõtevarras (3) vastava sügavuse jaoks sisse või välja.
3. Keerake nupp (4) kinni.

Külgmise käepideme reguleerimine

Tööriist on varustatud reguleeritava külgmise käepidemega (6), mida saab reguleerida seadme krae ümber igasse asendisse. Selleks:

1. Võtke käepidemest kinni ja proovige see lahti kruvida.
2. Käepide peab hakkama liikuma ja tulema lahti koos krae kinnitusega.
3. Paigaldage soovitud asendisse.
4. Pingutage käepidet kõvasti, lukustades selle soovitud asendisse.

Käigu regulaator (ainult GIDV 1100 RL)

GIDV 1100 RL lööktrell on varustatud käigu regulaatoriga. Käike iseloomustavad erinevad pöörded minutis ja pöördemomendi väärtused. Võlli esimene käik pöörleb aeglasemalt, aga tugevama jõuga. Teise käigu pöörded minutis on kõrgemad ja pöörlemisjõud madalam. Käigu valimiseks:

1. Lülitage seade välja.
2. Seadke käiguvahetuse lüliti (8) asendisse I või II.

Pöörete reguleerimine ja vastassuunas pöörlemine

Tööriist võimaldab pöörete reguleerimist ja vastassuunas pöörlemist. Nii regulaator (13) kui ka lüliti (14) on pealüliti (10) lähedal. Pöörete reguleerimiseks kasutage regulaatorit (13). Vastassuunas pöörlemiseks lükake lüliti seadme telje suhtes vasakule või paremale.

TÖÖRIISTA KÄIVITAMINE:

 Pöörake tähelepanu vooluvõrgu pingele. Vooluvõrgu pinge ja sagedus peavad vastama nimiplaadil toodud parameetritele. Elektritööriista, mis on mõeldud 230 V süsteemile, saab ühendada ka 220 V vooluvõrku.

 Teisaldatava vooluallika (generaatori) kasutamisel pidage meeles, et see võib põhjustada võimsuse langust, kui elektritoide ei ole piisav.

Seadme käivitamiseks:

1. Vajutage lüliti (10) asendisse „ON“
2. Tööriista saab püsivaks kasutamiseks peale sisselülitamist (10) lukustusnupule (12) vajutades lukustada.
3. Luku vabastamiseks vajutage (10) ja vabastage.

PUHASTAMINE JA HOOLDUS:

 Enne hooldusega alustamist ühendage tööriist kindlasti vooluvõrgust lahti!

 Kõik hooldus- ja parandustööd, mille käigus peab mootorikatte eemaldama, tuleb läbi viia teeninduskeskuses.

 Tööriista käepidemed tuleb hoida kuivad ja puhtad. Hoidke määrde- ja õlivabana. Ventilatsioonivad peavad olema takistuste vabad.

 Kasutage välispinna puhastamiseks niisket lappi. Ärge kasutage jooksvat vett või pihusteid.

 Kasutage välis- ja siseosade puhastamiseks regulaarselt suruõhku.

 Kontrollige regulaarselt tööriista välisosi ja lülite korrektset toimimist.

 Ärge kasutage tööriista, mille kasvõi üks osa on purunenud või mille lüliti ei tööta korralikult.

TEHNILISED ANDMED:

	Ūhik	2504-231150 GIDV 1100 RL	2504-240720 GIDV 720 RL
Nimivõimsus	W	1100	720
Nimipinge		230V / 50HZ	230V / 50HZ
Mootori maksimaalne tühikäik	min ⁻¹	2900	2700
Kiirusvahemik I käigul	min ⁻¹	0-1000	0-2700
Kiirusvahemik II käigul	min ⁻¹	0-2900	-
Maksimaalne löökide arv minutis	1/s	46400	43000
Padruni läbimõõt	mm	1,5-13	1,5-13
Tööriista kaal	kg	4,28	3,0
Betooni puurimise maksimaalne läbimõõt	mm	20	16
Puidu puurimise maksimaalne läbimõõt	mm	30	25
Terase puurimise maksimaalne läbimõõt	mm	13	10
IEC-kaitseklass		□	□

REMONT:

Elektritööriista tohib remontida ainult kvalifitseeritud remondimehaanik. Garantiiremondi peab läbi viima ainult volitatud teeninduses või otse tootja juures.

Toitekaabli vigastamisel vahetage toitejuhe kohe välja. Kõiki elektritööriista muudatusi tohib teostada vaid Gröne garantiiremondis. Elektritööriista remondivajaduse korral võtke ühendust:

HARDEX Baltic SIA
Klijānu iela 2d-200, Rīga, Latvija
serviss@hardex.lv
tel. +371 6 731 93 30
faks +371 6 731 93 31

Tehnilised joonised ja varuosade info edastatakse soovi korral faksi või e-mailiga. Ühenduse võtmiseks kasutage ülalnäidatud kontaktandmeid.

KESKKONNAKAITSE:

Lihvimisel eralduv tolm võib sisaldada kahjulikke aineid – käidelve sobivalt. Kasutatud tööriistade, pakendite ja lisatarvikute käitlemisel järgige kohalikke seaduseid ja ettekirjutusi.



EL riikidele: elektritööriistu majapidamisjätmete hulka mitte visata. Vastavalt Euroopa Parlamendi ja nõukogu direktiivile 2002/96/EÜ elektri- ja elektroonikaseadmete jätmete kohta, tuleb vastavalt riiklikele seadustele elektritööriistad, mis ei ole enam kasutatavad, eraldi koguda ja keskkonnakaitsenõuetele vastavalt utiliseerida.

GARANTIIST LOOBUMINE JA VASTUTUSE PIIRAMINE:

HARDEX Baltic SIA ei vastuta meie toote kasutamisest tingitud kahjude või rahalise kahju tekkimise eest äritegevuse katkemisel, kui seda toodet ei saa kasutada.

HARDEX Baltic SIA ega tema esindajad ei vastuta elektritööriista valest kasutamisest või selle kasutamisest koos teiste tootjate tööriistadega tingitud kahjude eest.

ATITIKTIES DEKLARACIJA:

Šiuo dokumentu patvirtiname, kad tik mes esame atsakingi už tai, kad šiose naudojimo instrukcijose aprašyti produktai, kurių katalogo numeris ir tipas yra pažymėti bei jų techniniai duomenys nurodyti punkte „Techniniai duomenys“, atitinka toliau pateiktų direktyvų reikalavimus: 2004/108/EB, 2006/95/EB, 2006/42/EB, 2011/65/EB, taip pat toliau nurodytus darniuosius standartus:

PN-EN 62841-1
 PN-EN 60745-2-3
 PN-EN 614-1+A1
 PN-EN 953+A1
 PN-EN ISO 12100
 PN-EN 61310-3
 PN-EN 1037+A1
 PN-EN 61000-6-1
 PN-EN 61000-6-3
 PN-EN 55014-1
 PN-EN 55014-2



Paskirtis

Prietaisas skirtas naudoti statybose kaip mašininis plaktukas, taip pat juo galima gręžti metalą, medį, plastiką, keramiką.

PIKTOGRAMŲ, NAUDOJAMŲ INSTRUKCIJOJE, APRAŠYMAI:



Prieš naudodami elektrinį įrankį, atidžiai perskaitykite instrukcijas!



Būtina naudoti apsauginius akinius!



Naudokite ausų apsaugą!



Vadovaukitės instrukcijomis, pažymėtomis šiuo simboliu!



Elektriniai įrankiai negali būti išmetami kartu su buitineis atliekomis. Šį produktą išmeskite laikydamiesi aplinkosaugos standartų!

VEIKIMO APRAŠYMAS:

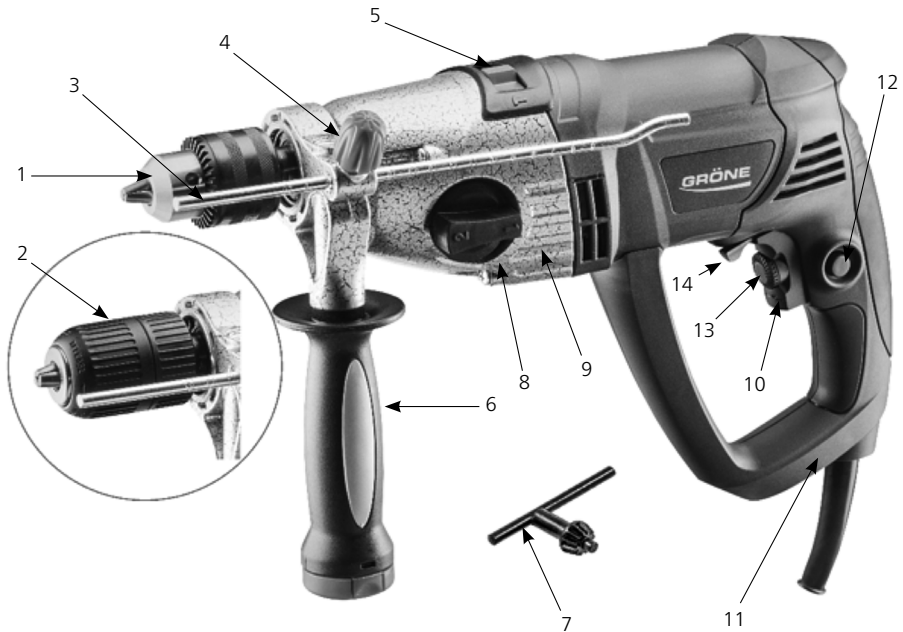

1. GIDV 1100RL griebtuvas su danteliais
2. GIDV 720 RL automatinis griebtuvas
3. Gylio matuoklio strypas
4. Reguliavimo rankena ir gylio matuoklio strypo užraktas
5. Plaktuko / grąžto įjungimo mygtukas
6. Šoninė rankena
7. Griebtuvo raktas
8. Pavaros mygtukas (tik GIDV 1100RL)
9. Metalinis pavaros korpusas
10. Maitinimo įjungimo / išjungimo mygtukas
11. Pagrindinė rankena
12. Įjungimo fiksavimo mygtukas
13. Sūkių reguliatorius
14. Sukimosi krypties (į kairę / į dešinę) keitimo mygtukas

PASTABA DĖL SAUGOS:



Bendros saugumo instrukcijos visiems elektriniams įrankiams

Turėtumėte perskaityti visas instrukcijas ir saugumo nuostatas. Nesilaikant šių nuostatų, gali kilti elektros smūgio, gaisro ir (arba) sunkaus sužeidimo pavojus. Išsaugokite instrukcijas ir nuostatas naudojimui ateityje. Terminas „elektrinis įrankis“ šiame dokumente yra taikomas tiek elektriniams įrankiams, maitinamiems iš elektros tinklo (su maitinimo laidu), tiek iš baterijos maitinamiems įrankiams (be maitinimo laido).

1. Darbo sauga

- a. Savo darbo vietą laikykite švarią ir gerai apšviestą. Dėl netvarkingos ir nešvarios darbo aplinkos padidėja nelaimingo įvykio tikimybė.
- b. Nenaudokite elektrinio įrankio galimai sprogiroje aplinkoje, kur laikomi degūs skysčiai, dujos ar yra dulkių. Elektros įrankiai generuoja kibirkštis, kurios gali sukelti užsiliepsnojamą.
- c. Užtikrinkite, kad vaikai ir pašaliniai asmenys būtų atokiau nuo darbo zonos. Išblaškyti aplinkos, galite prarasti prietaiso kontrolę.

2. Elektros sauga

- a. Įrenginio kištukas turi tikti maitinimo lizdai. Kištuko jokia būdu negalima modifikuoti. Nenaudokite kištukų adapterių, naudodamiesi elektriniais įrankiais su apsauginiu įžeminiu. Nemodifikuoti kištukai ir priderinti kištukiniai lizdai sumažina elektros smūgio riziką.
- b. Venkite kūno sąlyčio su įžemintais paviršiais, tokiais kaip vamzdžiai, radiatoriai, viryklės, šaldytuvai. Kai jūsų kūnas yra įžemintas, padidėja elektros smūgio rizika.
- c. Saugokite prietaisą nuo lietaus ar drėgmės. Bet koks vandens patekimas padidina elektros smūgio riziką.
- d. Niekada nenaudokite laido nenumatytiems tikslams. Niekada nenaudokite laido elektrinio įrankio nešimui ar pakabinimui. Niekada neištraukinėkite kištuko traukdami už laido. Laikykite laidą atokiau nuo aukštos temperatūros, tepalų, aštrių briaunų ar judančių įrankio detalių. Elektros smūgio riziką padidina pažeisti ar susipynę laidai.
- e. Jeigu dirbsite su elektriniu įrankiu lauke, naudokite tik tokius ilginimo kabelius, kurie tinka lauko darbams. Elektros smūgio riziką sumažinsite naudodami tinkamą ilginimo kabelį (tinkamą naudoti lauko sąlygomis).
- f. Jei su klijų pistoletu neišvengiamai reikia dirbti drėgnoje aplinkoje, naudokite nuotėkio srovės apsauginį jungiklį. Nuotėkio srovės apsauginio jungiklio naudojimas sumažina elektros smūgio riziką.

3. Žmonių sauga

- a. Elektrinį įrankį reikia naudoti atsargiai, kiekvienas veiksmas turi būti atliekamas atidžiai ir sutelkus dėmesį. Nedirbkite su elektriniu įrankiu, jei esate pavargę arba vartojote narkotikus, alkoholį ar vaistus. Dėmesio atitraukimas gali sukelti rimtus sužalojimus.
- b. Visada naudokite asmens apsaugos priemones ir visada dėvėkite apsauginius akinius. Naudojant asmens apsaugos priemones – kaukę nuo dulkių, neslidžią avalynę, šalną, klausos apsaugas (atsižvelgiant į tai, kaip naudojate elektros įrenginį) – sumažina traumos riziką.
- c. Venkite netyčinio įrankio paleidimo. Įsitinkite, kad įrankio jungiklis išjungtas, prieš įjungdami kabelį į elektros lizdą ir (arba) prijungdami prie baterijos, taip pat prieš keldami ar pajudindami elektros įrankį. Jei laikysite pirštą uždėję ant maitinimo jungiklio, kai reguliuosite ar prijungsite prie maitinimo šaltinio, gali kilti nelaimingų atsitikimų pavojus.
- d. Prieš įjungdami elektrinį įrankį, pašalinkite reguliavimo įrankius arba veržlių raktus. Reguliavimo įrankiai ar veržlių raktai judančiose įrankio detalėse gali sužaloti.
- e. Dirbdami venkite nenatūralių padėčių. Dirbdami išlaikykite pusiausvyrą ir atsistokite stabilioje padėtyje. Tai leis jums geriau kontroliuoti elektrinį įrankį netikėtose situacijose.

- f. Dėvėkite atitinkamus drabužius. Nedėvėkite plačių drabužių ir papuošalų. Saugokite plaukus, drabužius ir pirštines nuo besisukančių detalių. Plaukus, drabužius ir pirštines gali įtraukti besisukančios dalys.
- g. Jei galima sumontuoti dulkių nusiurbimo ar surinkimo prietaisus, įsitikinkite, kad jie yra prijungti ir bus naudojami tinkamai. Naudojant dulkių nusiurbimo prietaisą, gali sumažėti dulkių keliamas pavojus.

4. Tinkamas elektrinio įrankio naudojimas ir priežiūra

- a. Neapkraukite įrankio. Elektrinius įrankius naudokite pagal jų paskirtį. Dirbant su tinkamai parinktu elektriniu įrankiu, darbas atliekamas lengviau ir veiksmingiau.
- b. Nenaudokite elektros įrenginio, kai įjungimo / išjungimo jungiklis yra sugedęs. Elektrinis įrankis, kurio negalima įjungti / išjungti jungikliu, yra pavojingas ir jį reikia remontuoti.
- c. Prieš reguliuojant, keičiant dalis arba pabaigus darbą, įsitikinkite, ar atjungėte kabelį iš maitinimo šaltinio. Tokia saugos priemonė apsaugo nuo netyčinių elektrinio įrankio paleidimų.
- d. Laikykite elektrinius įrankius vaikams nepasiekiamoje vietoje. Neleiskite asmenims, nesusipažinusiems su prietaisu ar šiomis instrukcijomis, dirbti su elektriniu įrankiu. Elektriniai įrankiai yra pavojingi, kai juos naudoja nepatyrę asmenys.
- e. Būtina elektrinio įrankio priežiūra. Patikrinkite, ar puikiai dirba judančios įrankio detalės ir ar jos nėra blokuojamos, ar nėra sulūžusios ir apgadintos koku nors būdu, kuris galėtų pakenkti tinkamam elektrinio įrankio veikimui. Prieš naudojimą, sulaužyti įrankiai turi būti grąžinti taisymai. Nelaimingi atsitikimai dažnai yra sukeliama dėl elektros įrenginio neteisingo naudojimo ir priežiūros.
- f. Pjovimo įrankiai turi būti aštrūs ir švarūs. Gerai prižiūrimi įrankiai rečiau stringa ir juos lengviau valdyti.
- g. Naudokite elektrinius įrankius, jų detales, papildomus įrankius ir t. t. pagal instrukcijas. Atkreipkite dėmesį į sąlygas ir atliekamo darbo pobūdį. Nenumatytasis elektrinio įrankio naudojimas gali sukelti pavojingas situacijas.

5. Priežiūra

- a. Elektrinį įrankį gali taisyti tik kvalifikuotas asmuo, naudojant identiškas atsargines detales. Tai užtikrins, kad bus laikomasi naudojimo saugos.

Smūginio gręžtuvo saugos taisyklės



Prieš naudojantis įrankiu, perskaitykite instrukciją. Laikykite instrukciją naudojimui ateityje. Nesinaudokite įrankiu, neperskaitę instrukcijos, ypač punktų dėl įrankių suregulavimo, defektų ir taisyso.

Nenaudokite šlifavimo prietaisų prie lengvai užsidegančių medžiagų (tirpiklių, benzino, kitų labai degių medžiagų). Variklis generuoja kibirkštis, kurios gali sukelti užsiliepsnojimą. **Prietaisais nepritaikytas naudoti lengvai užsidegančioje ar sprogiroje aplinkoje.**

Prieš atlikdami bet kokius techninės priežiūros ar taisyso darbus, įsitikinkite, ar įrankis atjungtas nuo maitinimo šaltinio.

Prietaisą visuomet laikykite abiem rankomis, kaip nurodė gamintojas (6) ir (11).



Venkite nebūtinų įjunginėjimų. Išjunkite prietaisą iš maitinimo lizdo, kai jis nėra naudojamas. Įsitikinkite, jog mygtukas nustatytas „OFF“ padėtyje. Prietaiso įjungimas į maitinimo lizdą, kai mygtukas yra „ON“ padėtyje, gali sukelti neplanuotą paleidimą, kuris gali sukelti pavojų jūsų saugumui.

Atatranka ir pastaba dėl saugos

- Atatranka yra elektrinio prietaiso reakcija, kylanti, kai besisukantis prietaisus blokuojamas arba sutinka kliučius. Užstrigęs ar užsiblokęs besisukantis darbo įrankis staiga sustoja.

Nekontroliuojamas elektrinis prietaisas ims staiga suktyti kryptimi, priešinga nei ta, kuria sukasi darbo įrankis. Kai, pavyzdžiui, grąžtui trukdo medžiagos dalyje įsimašęs elementas, grąžtas gali užstrigti ir sukelti atatrąką. Atatrąka yra neteisingo elektrinio prietaiso naudojimo rezultatas. To galima išvengti naudojant toliau aprašytas saugos priemones.

- **Elektrinį prietaisą reikia laikyti tvirtai; kūno ir rankų padėtis turi būti tokia, kad sušvelnintų atatrąką. Jei standartiniame komplekte yra šoninė rankena, ji visuomet naudojama, kad darbo pradžioje būtų galima maksimaliai kontroliuoti atatrąką ar sąsūką.** Operatorius turi kontroliuoti trūkčiojimus ir atatrąką laikydamasis saugos reikalavimų.
- Rankas reikia laikyti atokiau nuo besisukančio darbo įrankio. Atatrąkos metu darbo įrankis gali sužeisti rankas.
- **Atatrąkos metu laikykitės per atstumą nuo besisukančio darbo įrankio.** Dėl atatrąkos įrankis juda priešinga kryptimi nuo užstrigimo taško.



Būtina naudoti apsauginius akinius!



Atlikdami gręžimo darbus, galite netyčia pataikyti į sienose esančius elektros, hidraulinių arba dujų tinklų elementus. Tai gali kelti ypatingą pavojų gyvybei ar sveikatai. Darbo pradžioje naudojant, pvz., metalo detektorius, būtina iširti darbo plotą.



Darbo pradžioje būtina sutvirtinti pavojų keliančius elementus ar objektus taip, kad jie negalėtų judėti ir sukelti darbo įrankio užstrigimo bei sužaloti operatoriaus.



Prietaiso negalima naudoti sriegimui, maišymui ir varžtų veržimui.

ĮSPĖJIMAS DĖL TRIUKŠMO IR VIBRACIJŲ:

Tikslios triukšmo reikšmės nustatytos pagal EN 60745 standartą. Gaminio A svertinis garso lygis gali viršyti 82 dB(A) garso slėgio lygį.



Naudokite ausų apsaugą!

Skirkite dėmesio ausų apsaugai, ypač dirbdami kalimo režimu!

	Įrenginys	2504-231150 GIDV 1100 RL	2504-240720 GIDV 720 RL
Vibracijos emisijos vertė ah	m/s ²	>10	>10
Matavimo paklaida = K	m/s ²	1,5	

Šioje instrukcijoje apibrėžtas vibracijų lygis buvo išmatuotas remiantis EN 60745 standarto nustatyta matavimo procedūra; juo galima naudotis elektrinių prietaisų palyginimui. Jis taip pat gali būti naudojamas vertinant vibracijos poveikį. Vibracijos lygis nusako įrankio pagrindinio taikymo tipą.

Jei elektrinis prietaisas naudojamas kitiems tikslams ar su kitais darbo įrankiais, ir nėra tinkamai prižiūrimas, vibracijos lygis gali skirtis. Aukščiau išvardintos priežastys gali padidinti vibracijos poveikį per visą darbo laiką. Siekiant tiksliai nustatyti vibracijos poveikį, jūs turite atsižvelgti į prietaiso išjungimo laikotarpius arba kai jis yra įjungtas, bet juo nedirbama. Šiuo būdu visas vibracijos poveikis (apskaičiuotas visam darbo laikui) gali būti mažesnis.

Reikia imtis papildomų saugos priemonių prietaiso naudotojui apsaugoti nuo vibracijos poveikio – atlikti elektrinių įrankių bei darbo įrankių techninės priežiūros darbus, pasirūpinti, kad jie neperkaistų rankose, nustatyti darbų vykdymo tvarką.

PASIRENGIMAS DARBUI:



Įsitikinkite, jog mygtukas nustatytas „OFF“ padėtyje (6). Prietaiso įjungimas į maitinimo laidą, kai mygtukas yra „ON“ padėtyje, gali sukelti neplanuotą paleidimą, kuris gali sukelti pavojų jūsų saugumui.



Jeigu jūsų darbo vietai reikia ilginamojo laido, naudokite laidus, kurių minimalus skerspjūvis 1,5 mm. Naudojant mažesnio skerspjūvio laidus, gali sumažėti įrenginio pajėgumas, jis gali perkaisti, o tai savo ruožtu gali sukelti užsiliepsnojamą.

Įrenginįjunkite į skirtuminės srovės įtaisų (RCD) apsaugotą energijos šaltinį.

Darbo įrankio sumontavimas / išmontavimas

Norėdami sumontuoti prietaiso darbo įrankį:

1. Įsitikinkite, ar prietaisas atjungtas nuo elektros srovės šaltinio.
2. Patikrinkite, ar (2) gerai prižiūrėtas griebtuvas (1): ar jis švarus ir suteptas. Jei ne, jį reikia išvalyti, sutepti (tam galite naudoti, pvz., mašinų alyvą)
3. Jei griebtuvo variantas yra (1), raktu (7) praskleiskite griebtuvo spaudžiamuosius liežuvėlius.
4. Jei griebtuvo variantas yra (2), praskleiskite griebtuvo spaudžiamuosius liežuvėlius, ranka sukdamis griebtuvo atidarymo / uždarymo žiedus.
5. Darbo įrankį įstumkite į griebtuvą ir priveržkite jį (raktu ar žiedais), kad liežuvėliai susispaustų.
6. Norint darbo įrankį išmontuoti, reikia pakartoti 3–5 veiksmus ir darbo įrankį išimti iš griebtuvo.

Darbo režimo pasirinkimas

Įrenginys suteikia galimybę pasirinkti gręžimo smūgiuojant arba tik gręžimo režimą. Norėdami pasirinkti darbo režimą:

1. Atjunkite įrenginį nuo elektros šaltinio.
2. Nustatykite jungiklį (5) į plaktuku pažymėtą padėtį, kad naudotumėte įrankį smūginio gręžimo režimu, arba į grąžtu pažymėtą padėtį, kad naudotumėte jį paprasto gręžimo režimu.

Gręžimo gylio reguliavimas

Prietaisas turi šoninėje rankenoje (6) įrengtą gylio matuoklio strypą (3). Matuoklį galima sukinti pirmyn ir atgal, siekiant nustatyti maksimalų grąžto siekiamą gylį. Norėdami pasirinkti gręžimo gylį:

1. Atsukite rankenėlę (4).
2. Paslinkite atgal ar pirmyn matuoklio strypą (3) pasirinkdami norimą gylį.
3. Priveržkite rankenėlę (4).

Šoninės rankenos reguliavimas

Prietaisas turi reguliuojamą šoninę rankeną (6), kuri, sukant apie prietaiso kaklelį, gali būti nustatyta į pasirenkamą padėtį. Norėdami tai atlikti:

1. Paimkite už rankenos ir šiek tiek ją atsukite.
2. Rankena išlaisvins jos tvirtinimo ant kaklelio laikiklį.
3. Nustatykite rankeną į reikiamą padėtį.
4. Priveržkite / užfiksuokite reikiamoje padėtyje rankeną į tvirtai prisukdami.

Pavarų perjungimas (tik GIDV 1100 RL)

GIDV 1100 RL smūginis grąžtas turi pavarų perjungimo įtaisą. Pavaros apibūdinamos skirtingais sūkais ir jėgos momento reikšmėmis. Dirbant pirmąja pavara, suklys sukasi lėčiau, bet su didesne jėga. Dirbant antrąja pavara, suklys sukasi greičiau, bet jėga yra mažesnė. Norėdami pasirinkti pavara:

1. Prietaisą išjunkite.
2. Pavarų perjungimo mygtuką pagal poreikį perjunkite į I ar II padėtį.

Sukimosi dažnio reguliavimas ir krypties perjungimas

Prietaisas suteikia galimybę reguliuoti sukimosi dažnį ir pakeisti darbo įrankio sukimosi kryptį. Sukimosi dažnio reguliavimo (13) ir sukimosi krypties pakeitimo (14) mygtukai yra greta įjungimo mygtuko (10). Sukimosi dažnio reguliavimo (13) mygtuku galite nustatyti norimą sukimosi dažnį. Norėdami pakeisti sukimosi kryptį, mygtuką (14) spustelėkite kairėn arba dešinėn.

ĮRANKIO PALEIDIMAS:



Atsižvelkite į maitinimo įtampą, kur prietaisas yra jungiamas. Maitinimo šaltinio įtampa ir dažnis privalo atitikti parametrus, nurodytus identifikacijos lentelėje. Prietaisas, skirtas 230 V sistemai, gali būti prijungtas prie 220 V įtampos.



Jei naudojate nešiojamus energijos šaltinius (generatorius), prisiminkite, jog darbo efektyvumas gali sumažėti, jei maitinimo šaltinio galios rezervas nėra pakankamas.

Norėdami paleisti prietaisą:

1. Paspauskite įjungimo (ON) mygtuką (10).
2. Po mygtuko (10) paspaudimo jis gali būti užfiksuojamas nepertraukiamam darbui paspaudus fiksavimo mygtuką (12).
3. Nepertraukiamo darbo fiksavimą galima išjungti paspaudus ir atleigus mygtuką (10).

VALYMAS IR PRIEŽIŪRA:



Prieš pradant techninės priežiūros darbus, būtina ištraukti maitinimo laidą iš elektros tinklo!





Bet kuriuos techninės priežiūros ar taisymo darbus, reikalaujančius korpuso nuėmimo, turi atlikti pagrindinis paslaugų tiekėjas ar įgalioti paslaugų tiekėjai.





Įrankis ir rankenėlės turi būti sausi ir švarūs. Išvalykite, kad neliktų riebalų ir tepalų. Ventilacijos angos neturi būti užstotos.



Drėgna šluoste nuvalykite prietaiso korpusą iš išorės. Nenaudokite tekančio vandens ar purškiklių.

-  Reguliariai suslėgtuoju oru išvalykite išorines ir vidines prietaiso dalis.
-  Reguliariai tikrinkite visas išorines įrankio detales ir kontroliuokite, ar jungikliai veikia tinkamai.
-  Nenaudokite įrankio, jeigu kurios nors jo detalės yra sulūžusios arba jeigu jungiklis neveikia tinkamai.

TECHNINIAI DUOMENYS:

	Įrenginys	2504-231150 GIDV 1100 RL	2504-240720 GIDV 720 RL
Vardinė galia	W	1100	720
Vardinės įtampos parametrai		230V / 50HZ	230V / 50HZ
Maksimalūs tuščiosios eigos sūkių	min ⁻¹	2900	2700
Greičio reguliavimo intervalas, pasirinkus I pavarą	min ⁻¹	0-1000	0-2700
Greičio reguliavimo intervalas, pasirinkus II pavarą	min ⁻¹	0-2900	-
Didžiausias sūkių / min skaičius	1/s	46400	43000
Griebtuvo skersmuo	mm	1,5-13	1,5-13
Prietaiso svoris	kg	4,28	3,0
Didžiausias skersmuo betono gręžimui	mm	20	16
Didžiausias skersmuo medienos gręžimui	mm	30	25
Didžiausias skersmuo plieno gręžimui	mm	13	10
IEC apsaugos klasė			

TAISYMAI:

-  Elektrinių įrankių taisymą gali atlikti tik kvalifikuotas asmuo! Garantinis remontas turi būti patikėtas atlikti įgaliojėms paslaugų tiekėjams ar tiesiogiai gamintojui.

Esant maitinimo kabelio gedimams, nedelsdami pakeiskite blogą kabelį nauju tinkamu kabeliu. Bet kokius įrankio pakeitimus gali atlikti tik „Gröne“ garantinis aptarnavimo centras.

Prrašome susisiekti, jei reikės remontuoti elektrinį įrankį:

HARDEX Baltic SIA
Klijānu iela 2d-200, Rīga, Latvija
serviss@hardex.lv
tel. +371 6 731 93 30
faks +371 6 731 93 31

Pakaitinių dalių ir techninių schemų sąrašą galima gauti pagal kliento pageidavimą el. paštu ar faksu, siunčiamu žemiau nurodytais adresais ir fakso numeriais.

APLINKOSAUGA:

Dulkės, išsiskyrusios šlifuojuojant, gali būti kenksmingos, todėl joms reikia taikyti tinkamo atliekų tvarkymo principus. Turi būti laikomasi visų nacionalinių ir kitų nuostatų dėl panaudotų įrankių, pakuočių ir jų priedų šalinimo ir perdirbimo.



Tik ES šalims: elektriniai įrankiai negali būti išmetami kartu su buitinėmis atliekomis! Pagal Europos direktyvą 2002/96/EB dėl elektros ir elektroninės įrangos atliekų bei jų įvedimą į nacionalinę teisę, panaudoti elektriniai įrankiai turi būti atskirai surenkami ir perdirbti pagal aplinkosaugos nuostatas.

GARANTIJŲ IR ATSAKOMYBĖS RIBOS:

HARDEX Baltic SIA nėra atsakinga už žalą ar prarastą pelną, atsiradusį dėl verslo veiklos pertraukimo dėl mūsų produkto ar negalėjimo juo naudotis.

HARDEX Baltic SIA ir jos atstovai, nėra atsakingi už žalą, sukeltą netinkamai naudojant elektrinį įrenginį, taip pat, jei žala yra netinkamo naudojimo kartu su kitų gamintojų produktais pasekmė.

ДЕКЛАРАЦИЯ СООТВЕТСТВИЯ:

Настоящим мы заявляем с полной ответственностью, что продукция, описываемая в настоящей инструкции по эксплуатации, отмеченная каталожным номером и типом, и технические данные, представленные в пункте «Технические данные», соответствуют требованиям следующих директив: 2004/108/UE, 2006/95/UE, 2006/42/UE, 2011/65/UE и следующих унифицированных стандартов:

PN-EN 62841-1
 PN-EN 60745-2-3
 PN-EN 614-1+A1
 PN-EN 953+A1
 PN-EN ISO 12100
 PN-EN 61310-3
 PN-EN 1037+A1
 PN-EN 61000-6-1
 PN-EN 61000-6-3
 PN-EN 55014-1
 PN-EN 55014-2



Предусмотренное применение

Оборудование предназначено для перфорирования строительных материалов, а также для сверления металла, дерева, пластмассы и керамики.

ОПРЕДЕЛЕНИЯ СИМВОЛОВ, ИСПОЛЬЗУЕМЫХ В ИНСТРУКЦИИ ПО ЭКСПЛУАТАЦИИ



Перед эксплуатацией
 прочитайте инструкцию по
 эксплуатации!



Надевать защитные очки!



Надевать защитные
 наушники!



Следовать инструкциям,
 обозначенным данным сим-
 волом в тексте!



Хранить отдельно и утили-
 зировать в соответствии со
 стандартами защиты окружа-
 ющей среды!

ФУНКЦИОНАЛЬНОЕ ОПИСАНИЕ:

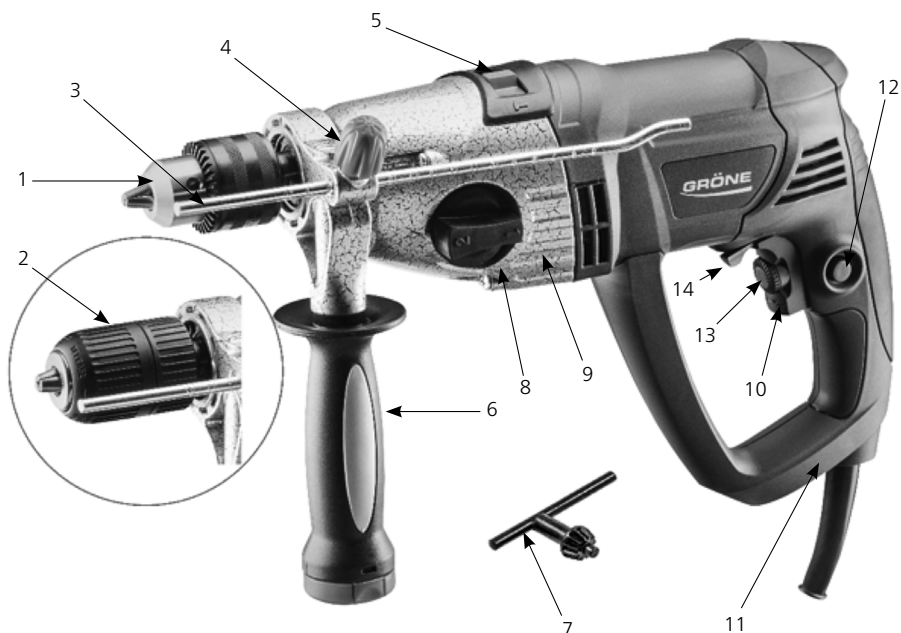

1. Зажимной анкер с зубьями для модели GIDV 1100RL
2. Автоматический зажимной анкер для модели GIDV 720 RL
3. Замерная рейка глубины
4. Ручка регулирования и блокировка замерной рейки глубины
5. Переключатель Перфорирование/Сверление
6. Боковая рукоятка
7. Ключ для зажимного анкера
8. Ручка редуктора (только для модели GIDV 1100RL)
9. Металлический кожух редуктора
10. Основной переключатель «Вкл./Выкл.»
11. Основная рукоятка
12. Кнопка блокировки
13. Контроль скорости вращения
14. Переключатель направления вращения лево/право.

ПРЕДУПРЕЖДЕНИЕ О СОБЛЮДЕНИИ ТЕХНИКИ БЕЗОПАСНОСТИ:



Общее предупреждение о соблюдении техники безопасности при работе с механическим инструментом

Прочитать все предупреждения о соблюдении техники безопасности и все инструкции. Несоблюдение данных предупреждений может привести к поражению электрическим током, пожару и/или серьезным травмам. Сохранить все предупреждения о соблюдении техники безопасности и инструкции для обращения в будущем. Термин «механический инструмент», используемый в настоящей инструкции по эксплуатации, относится к механическим инструментам с питанием от сети (с кабелем электропитания) и механическим инструментам с питанием от аккумулятора (без кабеля питания).

1. Техника безопасности на рабочем месте

- a. Поддерживать чистоту и хорошее освещение рабочего места. Загроможденные и темные рабочие места становятся причиной инцидентов.
- b. Не эксплуатировать механические инструменты во взрывоопасной среде, например, при наличии воспламеняемых жидкостей, газов или пыли. Механические инструменты создают искры, которые могут привести к воспламенению.
- c. Не подпускать детей и посторонних при работе с механическим инструментом. Отвлечение внимания может привести к потере контроля над механическим инструментом.

2. Электробезопасность

- a. Штепсель механического инструмента должен соответствовать разъему. Запрещено модифицировать штепсель. Запрещено использовать какие-либо адаптеры с заземленными механическими инструментами. Использование немодифицированных штепселей и соответствующих разъемов снижает риск поражения электрическим током.
- b. Избегать контакта с заземленными поверхностями, такими как трубы, радиаторы, плиты и холодильники. Когда тело пользователя заземлено, возрастает риск поражения электрическим током.
- c. Защищать механические инструменты от дождя и влаги. Попадание воды в механический инструмент увеличивает риск поражения электрическим током.
- d. Запрещено нарушать правила использования кабеля. Запрещено использовать кабель для переноски, подвешивания, вытягивания или отключения механического инструмента. Защищать кабель от тепла, масла, острых краев и подвижных деталей, а также обеспечить защиту от высоких температур. Поврежденные и запутанные кабели повышают риск поражения электрическим током.
- e. При эксплуатации механического инструмента вне помещений использовать удлинитель, пригодный для использования вне помещений. Использование соответствующего кабеля (подходящего для использования вне помещений) снижает риск поражения электрическим током.
- f. При невозможности избежать эксплуатации механического инструмента во влажной среде использовать устройство защитного отключения (УЗО). Использование УЗО снижает риск поражения электрическим током.

3. Персональная безопасность

- a. При эксплуатации механического инструмента следует быть внимательным и осмотрительным. Запрещается использовать механический инструмент, если пользователь находится в уставшем состоянии, под воздействием наркотиков, алкоголя или лекарств. Моментная потеря внимания во время эксплуатации механических инструментов может привести к серьезным травмам.
- b. Следует использовать средства индивидуальной защиты и всегда носить защитные очки. Средства индивидуальной защиты, такие как пылезащитная маска, нескользкая

защитная обувь, каска или защитные наушники, используемые в соответствующих условиях, снизят риск получения травмы.

- c. Следует избегать непреднамеренного запуска оборудования. Необходимо убедиться, что выключатель находится в положении выкл. прежде, чем подключать к источнику питания и/или блоку аккумулятора, подъема или перемещения инструмента. Перемещение механических инструментов, когда пальцы находятся на выключателе или подключение к сети механических инструментов, выключатель которых находится в положении «Вкл.», приводит к несчастным случаям.
- d. Перед включением механического инструмента снять все раздвижные ключи. Ключ, оставленный прикрепленным к вращающейся детали механического инструмента, может привести к травмам.
- e. Не следует пытаться дотягиваться до инструмента. Следует всегда сохранять надежную точку опоры и равновесие. Это обеспечивает более надежный контроль механического инструмента в неожиданных ситуациях.
- f. Одеваться соответствующим образом. Не одевать свободную одежду или ювелирные украшения. Избегать попадания волос, одежды и перчаток в подвижные детали. Свободная одежда, ювелирные изделия или длинные волосы могут попасть в подвижные детали.
- g. Если устройство оборудовано соединениями для инструментов для удаления и сбора пыли, убедиться, что они подсоединены и используются соответствующим образом. Использование пылесборников может снизить риски, связанные с пылью.

4. Эксплуатация и обслуживание механического инструмента

- a. Ускорять механический инструмент запрещено. Использовать только для целей, для которых он предназначен. Эксплуатация соответствующего механического инструмента будет более эффективной и безопасной при соблюдении проектных показателей.
- b. Запрещено использовать механический инструмент, если выключатель не включает и не выключает его. Любой механический инструмент, который не контролируется выключателем, является опасным и подлежит ремонту.
- c. Отсоединить штепсель механического инструмента от источника питания и/или блока аккумулятора перед проведением каких-либо настроек, заменой вспомогательного оборудования или хранением инструментов. Такие превентивные меры предосторожности снижают риск случайного запуска механического инструмента.
- d. Хранить бездействующие механические инструменты вдали от детей. Лицам, которые не знакомы с механическим инструментом или с настоящими инструкциями, запрещено пользоваться механическим инструментом. Механические инструменты представляют опасность в руках необученных пользователей.
- e. Проводить техническое обслуживание механических инструментов. Проверять наличие отклонений или зажимов подвижных деталей, поломок деталей или других условий, которые могут повлиять на эксплуатацию механического инструмента. При обнаружении повреждений механическое устройство подлежит ремонту перед его эксплуатацией. Несчастные случаи происходят по причине ненадлежащего технического обслуживания механических инструментов.
- f. Поддерживать режущие инструменты в остром и чистом виде. Режущие инструменты с острыми краями, которые проходят соответствующее техническое обслуживание, менее подвержены защемлению, а также ими легче управлять.
- g. Использовать механический инструмент, вспомогательное оборудование, наконечники и т.д. в соответствии с настоящими инструкциями, принимая во внимание условия эксплуатации и работу, которую необходимо выполнить. Использование механического инструмента для работ, которые отличаются от предусмотренного применения, может привести к опасной ситуации.

5. Обслуживание

- a. Обслуживание механического инструмента должно проводиться квалифицированным специалистом по ремонту, использовать только идентичные оригинальные запасные детали. Таким образом, обеспечивается безопасность механического инструмента.

Правила техники безопасности при работе с перфоратором



Перед использованием инструмента ознакомиться с настоящим руководством. Сохранить инструкцию для использования в будущем. Запрещено использовать механический инструмент до прочтения инструкции, особенно в отношении регулировки, дефектов и их устранения.

Запрещено использовать шлифовальный инструмент возле легковоспламеняющихся веществ (растворителей, бензина, других легковоспламеняющихся веществ). При работе двигателя образуются искры, которые могут стать причиной взрыва или возгорания. **Эксплуатация оборудования во взрывоопасной среде запрещена.**

Перед проведением каких-либо работ по техническому обслуживанию или ремонту убедиться, что инструмент отключен от источника электропитания.

Всегда удерживать инструмент двумя руками, согласно указаниям производителя (6) и (11).



Избегать непреднамеренного запуска оборудования. Отключать устройство от источника питания, когда инструмент не используется. Убедиться, что выключатель установлен в положение «Выкл.». Подключение инструмента к источнику электропитания при выключателе в положении «Вкл.» может привести к непреднамеренному запуску инструмента, что ставит безопасность под угрозу.

Примечание относительно отдачи и техники безопасности

- Отдача — это внезапная реакция механического инструмента на блокировку или препятствия, с которыми он сталкивается при вращении. Зажатие или защемление приводит к резкой остановке вращающегося вспомогательного устройства, что в свою очередь приводит к потере контроля над механическим инструментом и его движению в направлении, противоположном вращению вспомогательного устройства в месте крепления. Например, если сверло зажато деталью, обрабатываемая деталь может быть заблокирована, что приведет к падению или отдаче. Отдача является результатом неправильного использования механического инструмента. Этого можно избежать, следуя мерам предосторожности, описанным ниже.
- **Крепко удерживать механический инструмент и удерживать корпус и руки в положении, которое позволит смягчить отдачу. Если в стандартный набор включена дополнительная рукоятка, всегда пользоваться ею для обеспечения максимального контроля механического инструмента в случае отдачи или крутящего момента при пуске.** Оператор может контролировать рывки и отдачу, соблюдая меры предосторожности.
- Запрещено приближать руки к вращающимся рабочим инструментам. Работающий инструмент может привести к травме руки в случае отдачи.
- **Поддерживать максимальное расстояние от движения механического инструмента в случае отдачи.** В результате отдачи инструмент движется в направлении противоположном направлению шлифовального круга в точке заклинивания.



Надевать защитные очки!

! При проведении сверлильных работ существует вероятность натолкнуться на сетевые элементы: электрические, водоснабжения, или газовые, которые находятся в стенах. Это может создать существенную угрозу здоровью и жизни. Перед началом работ изучить место проведения работ, например, с помощью металлоискателя.

! Небольшие детали или предметы должны быть закреплены перед началом работ, чтобы они не двигались и не вызвали заклинивания работающего инструмента или не стали причиной травм оператора.

! Устройство не пригодно для использования для нарезки резьбы, перемешивания и завинчивания.

ИНФОРМАЦИЯ О ШУМЕ И ВИБРАЦИИ:

Измерение величин проводилось в соответствии со стандартом EN 60745. Взвешенный уровень шума А, производимого изделием, может превышать уровень звукового давления 82 дБ(А).



Надевать защитные наушники!

Обратить внимание на защиту органов слуха, особенно при работе в режиме перфоратора!

	Единица	2504-231150 GIDV 1100 RL	2504-240720 GIDV 720 RL
Значение уровня вибрации	м/с ²	>10	>10
Погрешность измерений = К	м/с ²	1,5	

Уровень вибрации, указанный в настоящей инструкции, был измерен согласно процедуре измерений, указанной в стандарте EN 60745 и может применяться для сравнения механических инструментов. Его также можно использовать для предварительной оценки воздействия вибрации. Уровень вибрации показателен для основных способов применения инструмента.

Если механический инструмент используется для иных целей или с другими механическими инструментами, или не проходит должное техническое обслуживание, уровень вибрации может отличаться. Вышеуказанные случаи могут вызвать повышение воздействия вибрации во время проведения работ. Для точной оценки воздействия вибрации необходимо принять во внимание периоды, когда инструмент выключен, а также когда инструмент включен, но фактически работа не выполняется. Таким образом, общее (рассчитанное на полный цикл работы) воздействие вибрации может быть существенно ниже.

Реализовывать дополнительные меры техники безопасности для защиты оператора от воздействия вибрации, например, техническое обслуживание механических инструментов и рабочих инструментов, обеспечение необходимой температуры рук, определение порядка выполнения работ.

ПОДГОТОВКА К РАБОТЕ:

 Убедиться, что выключатель установлен в положение «Выкл.» (6). Подключение инструмента к источнику электропитания при выключателе в положении «Вкл.» может создать опасность непреднамеренного запуска инструмента, что ставит безопасность под угрозу.

 При необходимости использования удлинителя использовать шнуры с диаметром поперечного сечения жилы 1,5 мм. Использование меньших шнуров может привести к снижению производительности устройства и ее перегреванию, что впоследствии может вызвать возгорание.

Подключить устройство к источнику электропитания с УЗО.

Монтаж/демонтаж рабочего инструмента

Для монтажа рабочего инструмента на устройство:

1. Убедиться, что инструмент отключен от источника питания.
2. Проверить состояние зажимного патрона (1) или (2): он должен быть чистым и смазанным. Если нет, почистить и смазать его (можно использовать, например, машинное масло).
3. При использовании зажима (1) открыть тиски зажима с помощью ключа (7) при необходимости.
4. При использовании зажима (2) открыть тиски с помощью колец открывания/закрытия, которые являются деталями зажима.
5. Установить рабочий инструмент в зажимной патрон и закрепить, зажав тиски (затянуть их с помощью ключа или колец).
6. Для извлечения рабочего инструмента повторить шаги 3-5 и извлечь рабочий инструмент из зажимного патрона.

Выбор режима работы

Инструмент предполагает выбор режима работы между перфорированием и сверлением. Для выбора требуемого режима работы:

1. Отключить инструмент от источника электропитания.
2. Повернуть переключатель (5) в положение, обозначенное молотком для перфорирования или сверлом для сверления.

Регулировка глубины сверления

Инструмент оснащен Замерной рейкой глубины (3), установленной на боковой рукоятке (6). Рейку можно перемещать вперед и назад для выбора максимальной глубины, которую достигает сверло. Для выбора глубины сверления:

1. Ослабить ручку (4).
2. Переместить замерную рейку (3) вперед или назад для выбора необходимой глубины.
3. Затянуть ручку (4).

Регулировка боковой рукоятки

Инструмент оснащен регулируемой боковой рукояткой (6), которая может быть отрегулирована в любое положение вокруг корпуса инструмента. Для этого необходимо:

1. Удерживать рукоятку и попробовать выкрутить ее.

2. Рукоятка должна начать поворачиваться и ослабить соединение с корпусом.
3. Установить в желаемое положение.
4. Прочно затянуть рукоятку для фиксации в выбранном положении.

Переключение передач (только для модели GIDV 1100 RL)

Перфоратор модели GIDV 1100 RL оснащен переключением передач. Передачи характеризуются разными значениями оборотов в минуту и крутящего момента. На первой передаче шпindel вращается медленнее, но с большей силой. На второй передаче количество оборотов в минуту выше, но сила вращения ниже. Для выбора передачи:

1. Выключить устройство.
2. Установить ручку переключения передач (8) в положение I или II в зависимости от необходимости.

Регулировка вращения и вращение рабочего инструмента в обратном направлении

Инструмент оснащен регулировкой количества оборотов в минуту и возможностью вращения рабочего инструмента в обратном направлении. Регулятор (13) и переключатель (14) находятся возле головного выключателя (10). Для регулирования количества оборотов в минуту использовать регулятор (13) для установки необходимого количества оборотов в минуту. Для включения обратного вращения переместить переключатель (14) влево или вправо по отношению к оси инструмента.

ЗАПУСК:

 Обратить внимание на напряжение в сети электропитания, к которой подключен инструмент. Напряжение и частота источника электропитания должны соответствовать параметрам, указанным на идентификационной табличке. Механический инструмент предназначен для работы в сети с напряжением 230 В, но может быть подключен к сети с напряжением 220 В.

 При использовании переносных источников питания (генераторов) необходимо помнить, что это может привести к падениям мощности, если ресурс питания источника электропитания не достаточный.





Для пуска инструмента:

1. Нажать кнопку ВКЛ. (10).
2. Инструмент может быть заблокирован для постоянного использования с помощью нажатия кнопки блокировки (12) после включения (10).
3. Для разблокирования нажать и отпустить (10).



ЧИСТКА И ОБСЛУЖИВАНИЕ:

 Обязательно отключать шнур электропитания из розетки перед проведением технического обслуживания инструмента!

 Любые работы по техническому обслуживанию или ремонту, требующие снятия корпуса двигателя, должны проводиться только главным поставщиком услуг или уполномоченными поставщиками услуг.

-  Поддерживать инструмент и ручки в чистом и сухом состоянии. Не допускать попадания смазки или масла. Вентиляционные отверстия должны быть открытыми.
-  Использовать влажную тряпку для очистки внешних поверхностей корпуса. Запрещено использование проточной воды или распылителей.
-  Регулярно проводить чистку элементов инструмента, как внутренних, так и внешних деталей, сухим сжатым воздухом.
-  Регулярно проверять все внешние детали инструмента и контролировать правильность работы всех выключателей.
-  Запрещено использовать инструмент в случае неисправности любой детали или при неработающем выключателе.

ТЕХНИЧЕСКИЕ ХАРАКТЕРИСТИКИ:

	Единица	2504-231150 GIDV 1100 RL	2504-240720 GIDV 720 RL
Номинальная мощность	Вт	1100	720
Параметры номинального напряжения		230V / 50Гц	230V / 50Гц
Максимальная скорость двигателя на холостом ходу	мин ⁻¹	2900	2700
Диапазон управления скоростью на первой передаче	мин ⁻¹	0-1000	0-2700
Диапазон управления скоростью на второй передаче	мин ⁻¹	0-2900	-
Максимальное к-во ударов в минуту	1/с	46400	43000
Диаметр зажимного патрона	мм	1,5-13	1,5-13
Масса инструмента	кг	4,28	3,0
Максимальный диаметр при сверлении в бетоне	мм	20	16
Максимальный диаметр при сверлении древесины	мм	30	25
Максимальный диаметр при сверлении стали	мм	13	10
Класс защиты по МЭК			

РЕМОНТНЫЕ РАБОТЫ:

-  Все ремонтные работы по механическому инструменту должны проводиться обученным специалистом! Ремонт по гарантии должен проводиться исключительно производителем или уполномоченным дистрибьютором.

Если шнур питания поврежден по какой-то причине, заменить его соответствующим образом. Внесение любых изменений в механический инструмент может осуществляться исключительно гарантийной службой компании «Gröbe».

В любых случаях, связанных с ремонтом механического инструмента, обращаться по адресу:

ИООО «ХАРДЫ ТУЛС»
г.Минск, пер.Козлова 7Б, пом 4
+375 17 245 04 54
www.hardy-tools.by

Изображения в разобранном виде и информация о запасных частях доступны по запросу по факсу или электронной почте. Чтобы связаться с нами, воспользуйтесь вышеуказанными данными.

ЗАЩИТА ОКРУЖАЮЩЕЙ СРЕДЫ:

Пыль, возникающую в результате шлифовки, которая может содержать вредные вещества, утилизировать соответствующим образом. Соблюдать национальные законы и нормативы в отношении утилизации и переработки использованных инструментов, упаковок и вспомогательных устройств.



Только для стран ЕС: не утилизировать механические инструменты вместе с бытовыми отходами! Согласно Европейским рекомендациям 2002/96ЕС в отношении Утилизации электрического и электронного оборудования и их реализации в национальном праве, механические инструменты, которые не используются, должны быть собраны отдельно и утилизированы с соблюдением правил охраны окружающей среды.

ГАРАНТИИ И ОГРАНИЧЕНИЕ ОТВЕТСТВЕННОСТИ:

КАЕМ Sp. z o.o. Sp. k. не несет ответственность за какой-либо ущерб или финансовые убытки, вызванные прерыванием коммерческой деятельности, связанной с использованием нашей продукции или невозможностью ее использования.

КАЕМ Sp. z o.o. Sp. k, а также ее представители, не несут ответственность за ущерб, вызванный неправильным использованием механического инструмента или возникший в результате его использования с изделиями других производителей.

KAEM Sp. z o.o. sp. k.,
ul. Rzemieślnicza 14, 62-081 Baranowo